

PRAVIDLÁ

súťaží v streľbe z veľkokalibrových pištolí a revolverov REPIKO



Slovenská asociácia rezervistov (S.A.R.)

Bratislava 30. 3. 2026

1. Všeobecné ustanovenia

- 1.1. **REPIKO** je strelecká súťaž v streľbe z veľkokalibrových pištolí a revolvera, ktorej cieľom je streľba na papierový terč a kovové terče (ďalej len REPIKO). V súťaži pretekajú tímy zložené z troch členov. Súťaž REPIKO prebieha v dvoch samostatných kategóriách – klubovej CLUB a otvorenej OPEN.
- 1.2. Kvalifikačné preteky (ďalej len KP) v kolektívnej streľbe trojčlenných tímov a Majstrovstvá SR (ďalej len M SR) v kolektívnej streľbe z veľkokalibrovej pištole a revolvera organizuje a riadi Slovenská asociácia rezervistov ďalej len (S.A.R.) v spolupráci s klubmi Slovenských rezervistov ďalej len (K.S.R.).
- 1.3. Hlavným poslaním týchto pretekov je vytvoriť rovnocenné podmienky pre zapojenie do pravidelnej športovej činnosti čo najväčšieho počtu členov S.A.R. a na základe nimi dosiahnutých výsledkov nominovať výkonnostne najlepších na M SR, ako i do reprezentácie zväzu a SR. Všetky KP sú organizované ako samostatné preteky.
- 1.4. Súťaží REPIKO sa môžu zúčastniť za špeciálne stanovených podmienok aj nečlenovia S.A.R.
- 1.5. Termíny konania jednotlivých KP a M SR budú uvedené v aktuálnom kalendári S.A.R.. Kontaktné adresy usporiadateľov budú uvedené v aktuálnych propozíciách k daným pretekom.

2. Súťažný tím

- 2.1. Súťaž REPIKO je kolektívna akčná streľba trojčlenných tímov ostrým strelivom z veľkokalibrových pištolí a revolvera.
 - a) kategória klubová **CLUB** sa skladá z tímov, ktoré sú zložené len z členov z rovnakého klubu Slovenských rezervistov (K.S.R.)
 - b) kategória otvorená **OPEN** tím sa skladá z členov z rôznych K.S.R.a nečlenov S.A.R.
- 2.2. Základný trojčlenný tím sa nahlasuje na prvom KP.
- 2.3. V priebehu KP a M SR je dovolené pribrať štvrtého člena tímu, ako náhradníka. Podmienkou ale je, že v danej sezóne nahlásený štvrtý člen už nesmie pretekať za iný tím. Maximálny počet členov tímu sú 4 členovia.
- 2.4. V priebehu KP a M SR, v jednotlivých kolách si môže tím zvoliť vždy inú zostavu strelcov z tímu.
- 2.5. Na M SR je možné, na základe rozhodnutia hlavného organizátora (S.A.R.), vyhodnotiť samostatne kategóriu žien, či už jednotlivito (**CLUB L** a

OPEN L) alebo spoločnú kategóriu **LADY** zahŕňajúcu klubové aj zmiešané tímy žien.

3. Podmienky účasti na KP

- 3.1. KP sa môžu zúčastniť v kategórií CLUB všetci členovia K.S.R, ktorí si splnia povinnosti voči S.A.R, t. j. uhradia členské, a do pretekov sa prihlásia v zmysle propozícií jednotlivých pretekov. V kategórií OPEN sa môže zúčastniť každý, kto splní podmienky pre účasť uvedené v propozíciách (napr. uhradia štartovný poplatok).
- 3.2. Ak sa prihlásený tím nemôže z nejakého dôvodu daných pretekov zúčastniť, je povinný túto skutočnosť do času prezentácie oznámiť usporiadateľovi.

4. Terče

- 4.1. Papierové terče schválené pre súťaže REPIKO:

- a) **Terč -135P** – nekryté ležiaca figúra s kruhmi (viď príloha č. 2), ktorý spĺňa tieto technické požiadavky:
- Terčový list musí byť z papiera typu bezdrevný ofset so špecifickou hustotou najmenej 135-170 g/m² a s minimálnymi rozmermi - výška 520 mm a šírka 520 mm.
 - Materiál a tlač terča sa nesmú lesknúť. Terč musí byť za denných svetelných podmienok viditeľný na vzdialenosť streľby určenú pravidlami príslušnej disciplíny.
 - Farba terča je olivová - definovaná odtieňom PANTONE® 371 C.
 - Zásahová zóna kruhového tvaru s bodovou hodnotou 10 má vonkajší priemer 100 mm a je opísaná smerom do vnútra kruhu obvodovou čiarou (kontúrou) bielej farby o hrúbke 2mm (± 0,1 mm).
 - Vonkajšie priemery zásahových zón s bodovými hodnotami 9, 8, 7 a 6 sa postupne zväčšujú o 100 mm.
 - Hrúbka čiary bielych kontúr, ktoré ohraničujú jednotlivé zásahové zóny je 2 mm (± 0,1 mm) a je orientovaná svojou hrúbkou vždy do vnútra kruhu.
 - Olivová plocha terča označená číslom 5 je ohraničená olivovými pravouhlými obrysami hrude so šírkou 500 mm a výškou 320 mm a olivovými pravouhlými obrysami hlavy so šírkou 230 mm a výškou 180 mm.
 - Označenie bodovej hodnoty bodovacích kruhov 10 až 5 je vyznačené bielymi arabskými číslicami 5 až 10 uhlopriečne smerom z ľavého spodného rohu terča do stredu terča so základňou číslice v uhle 45° na spodnú rovinu terčového listu takto: stred číslice 5 vo vzdialenosti 25 mm od bieleho medzikružia oddelujúceho bodovací kruh 6 od bodovacieho kruhu 5, stredy číslic 6 - 9 v strede bodovacích kruhov 6 - 9 a číslica 10 v strede terča. Číslice nesmú byť menšie ako 12 mm, aby boli čitateľné voľným okom zo vzdialenosti 25 m.

- Šírka bieleho okraja od olivovej plochy terča na všetkých stranách terčového listu musí merať najmenej 10 mm (± 2 mm).
- b) **Terč -D2**, tzv. "papagáj" (viď príloha č. 3), ktorý spĺňa tieto technické požiadavky:
- Terčový list musí byť z papiera typu bezdrevný ofset so špecifickou hustotou najmenej 135-170 g/m² a s minimálnymi rozmermi - výška 450 mm a šírka 330 mm.
 - Materiál a potlač terča sa nesmú lesknúť. Terč musí byť za denných svetelných podmienok viditeľný na vzdialenosť 25 m voľným okom.
 - Farba stredovej zásahovej zóny terča je **čierna**, definovaná odtieňom PANTONE® Black 6 C rozmeru 50 x 50 mm, s bielou obvodovou čiarou (kontúrou) o hrúbke 1mm vpísanou smerom do vnútra štvorca.
 - Stredová zóna označená písmenom A a bodovej hodnoty 11 sa nachádza 250 mm od spodného okraja čiernej zóny v obdĺžniku rovnakej farby, o rozmere 300 mm na výšku a 100mm na šírku, označenom písmenom B a bodovej hodnoty 10.
 - Stredový čierny pás je lemovaný z troch strán pásom šírky 50 mm žltej farby, ktorá je definovaná odtieňom PANTONE® 124 C a označená písmenom C s bodovou hodnotou 9.
 - Zásahová zóna C je lemovaná z troch strán pásom šírky 50 mm olivovej farby, ktorá je definovaná odtieňom PANTONE® 371 C a označená písmenom D s bodovou hodnotou 8.
- 4.2. Do jedného súťažného papierového terča sa strieľa 10 výstrelov.
- 4.3. V jednom KP sa v jednotlivých kolách použijú dva typy papierových terčov.
- 4.4. Ako prvý sa použije väčší terč (s väčšou zásahovou plochou).
- 4.5. Štyri (4) kovové terče PEPPER POPPER v tvare definovanom v prílohe č. 4.
- 4.6. Štyri (4) kovové terče TOWER v tvare definovanom v prílohe č. 4.
- 4.7. Dvadsaťdva (22) kovových terčov GONG (rôzne tvary obdĺžnik, štvorec, trojuholník, kruh, atď.) a iný kovový terč, ktorý má celkovú plochu 300 \pm 50 cm² v tvaroch definovaných v prílohe č. 5.
- 4.8. V rámci jedných KP pre prvé dve kolá určuje rozloženie kovových terčov hlavný rozhodca. Po polovici súťažných kôl majú strelci právo zmeny rozloženia kovových terčov so zachovaním terčového poľa.

5. Strelnica a strelecké stanovisko

- 5.1. Strelnica pre streľbu disciplín REPIKO musí spĺňať základné požiadavky a základné podmienky na prevádzku strelníc stanovenú zákonom a príslušnými normami(strelnica pre ručné strelné zbrane).
- 5.2. Terčová zostava REPIKO je vymedzená priestorom maximálnej šírky 20 metrov a vzdialenosti 20 až 30 metrov od palebnej čiary, s osou prechádzajúcou stredom streleckého stanovišta strieľajúceho subjektu, na ktorej je umiestnený papierový terč vo vzdialenosti 25 m od palebnej čiary. Kovové terče musia byť približne zrkadlovo rozmiestnené na ľavej a pravej strane streliska. (viď. Príloha č.1).
- 5.3. Pre terčovú zostavu sa použije vždy stanovený počet kovových padacích terčov a papierového terča. Terčová zostava musí byť pre jedno plnenie disciplíny a pre všetky strieľajúce subjekty rovnaká.
- 5.4. Pre kategóriu REPIKO sa hodnota kovových terčov nestanovuje.
- 5.5. Kovové padacie a sklápacie terče si členovia streleckých tímov zdvíhajú sami.
- 5.6. Stoly na polozenie zbraní – šírka stolov (lavíc) max. 4 m, min. 3 m.

6. Zbrane a strelivo pre REPIKO

- 6.1. Na kolektívnu streľbu sa používajú veľkokalibrové pištole a revolvery v osobnom vlastníctve, alebo požičané od oprávneného držiteľa zbrane od kalibru 7,62 do 11,43 mm.
- 6.2. Členovia tímov si majú právo zvoliť zbrane, ktoré použijú počas KP. Pre trojčlenný tím platí pravidlo, že pri výkone disciplíny v danom dni môže použiť buď tri krát pištoľ, alebo dva krát pištoľ a jeden krát revolver, toto zloženie musí byť dodržané počas celého dňa KP.
- 6.3. Prebíjanie zbrane v priebehu disciplíny je povolené, nie páskovanie.
- 6.4. Zbrane sa na strelnici musia prenášať v bezpečnom stave, bez zasunutých zásobníkov a v ochranných obaloch alebo v puzdrách počas celej doby s výnimkou plnenia disciplín.
- 6.5. Ak v priebehu vykonávania disciplíny pretekárovi spadne ktorákoľvek časť zbrane, príslušenstvo, prípadne náboj mimo stola, je zakázané danú časť zdvihnúť a použiť. Spadnutá časť zbrane a príslušenstvo prípadne náboj sa zdvíha až na povel rozhodcu.

7. Pre REPIKO nie je dovolené

- 7.1. Hlaveň zbrane dlhšia ako 153 milimetrov.

- 7.2. Priamka mieridiel zbrane dlhšia ako 220 milimetrov.
- 7.3. Mieridlá s ochranným krytom.
- 7.4. Žiadny druh optiky na zbrani (žiadny kolimátor, diopter, alebo laserový zameriavač) nie je možné použiť pri plnení disciplíny.
- 7.5. Tlmič hluku výstrelu a zameriavače zbraní skonštruované na princípe noktovízora.
- 7.6. Použitie kompenzátora pokiaľ nie je pevnou súčasťou zbrane.
- 7.7. Úprava pažby, či iné úpravy, ktoré by poskytovali oporu, alebo spevnenie, uzavretie ruky, alebo oporu mimo ruky.
- 7.8. Používať pri streľbe náboje priebojné, svietiace, zápalné, s ocelovým jadrom, Magnum.
- 7.9. Nástrel nie je dovolený.
- 7.10. Počas prípravy je zakázaný nácvik streľby „nasucho“ so zbraňou.
- 7.11. Technický orgán usporiadateľa súťaže má právo na kontrolu používaného streliva kedykoľvek počas pretekov.
- 7.12. Súťažiaci družstvo nesmie mať pomocníka – korektora.
- 7.13. Nie je povolené použitie akejkoľvek pomôcky na selektívne obmedzenie viditeľnosti terča.

8. Technické vykonanie disciplíny

- 8.1. Disciplína sa skladá z troch bezprostredne po sebe nasledujúcich častí:
 - a) príprava tímu na prípravnej čiare.
 - b) presun bez zbrane na trati 2 m,
 - c) streľba z pištoľí a príp. revolvera na papierový terč 10 výstrelov, vzdialenosť 25 metrov a na 30 kovových terčov rozmiestnených vo vzdialenosti od 20 do 30 metrov.

9. Podmienky streľby

- 9.1. Tím nastúpi na prípravnú čiaru už počas plnenia disciplíny predchádzajúceho tímu
- 9.2. Tím sa presunie od štartovacej čiary po palebnú čiaru.

- 9.3. Strieľa sa z palebnej čiary jednou, alebo oboma rukami v polohe stoj, bez použitia akejkoľvek opory pre zbraň, alebo jednotlivé časti tela. Akákoľvek časť tela pred hlavňou zbrane, znamená diskvalifikáciu pretekára.
- 9.4. Tím má právo zvoliť si taktiku a poradie terčov, na ktoré bude strieľať.
- 9.5. Ak je výsledok streľby nepochybne ovplyvnený kvôli nepredvídateľným okolnostiam, tím streľbu môže opakovať za rovnakých súťažných podmienok ak čiarový rozhodcovia uznajú objektívne okolnosti.
- 9.6. Každý pretekár musí mať z bezpečnostných dôvodov počas celej doby pobytu na strelisku povinnú ochranu zraku.
- 9.7. Ak niektorý pretekár poruší bezpečnostné opatrenia, bude napomenutý a pri opakovanom porušení bezpečnosti diskvalifikovaný.(vybratie zbrane z puzdra, nedodržanie bezpečného uhla atď.).
- 9.8. Ak niektorý pretekár závažne poruší bezpečnostné opatrenia, bude automaticky diskvalifikovaný z daných pretekov (výstrel bez pokynu otáčanie sa zo zbraňou atď.).
- 9.9. Ak sa tím do dvoch minút od výzvy rozhodcu nedostaví na svoje stanovište, stráca možnosť plniť disciplínu a dostane hodnotenie 0.

10. Začatie a plnenie disciplíny

- 10.1. Tím si pred plnením disciplíny napáskuje zásobníky v ľubovoľnom počte mimo streliska.
- 10.2. Tím sa na povel rozhodcu(k terčom) presunie z prípravnej čiary na palebnú čiaru, položí na stoly na strelisku zbrane v ochranných obaloch a napáskované zásobníky. Potom zodvihne kovové sklápacie terče a gongy postaví na pripravené podložky tak, aby sa obe plochy (gong a podložka) čo najviac prekrývali.
- 10.3. Následne si na povel rozhodcu „PRÍPRAVA“, ktorá trvá maximálne 2 minúty, súťažiaci na palebnej čiare pripraví napáskované zásobníky a zbrane bez nábojov so spusteným bicím mechanizmom tak, aby zbrane boli položené najväčšou plochou na podložke. Ďalší tím v poradí nastúpi na prípravnú čiaru.
- 10.4. Ak súťažiaci strieľajú z pištole, pripraví si zvlášť zbraň a zvlášť napáskované zásobníky. Pištoľ musí mať záver v prednej polohe so spusteným bicím mechanizmom.
- 10.5. Ak súťažiaci použije revolver, pripraví si zbraň s vyklopeným valcom s vloženými nábojmi a spusteným bicím mechanizmom. Pri prebíjaní revolveru je povinný použiť rýchlo nabíjače.

- 10.6. Ak tím nastúpi na štartovaciu čiaru ktorá je od palebnej čiary vzdialená dva metre, považuje sa za pripravený po otázke SI PRIPRAVENÝ ak zjavne nevyjadria nesúhlas rozhodca spúšťa plnenie disciplíny.
- 10.7. V prípade, že tím nie je po uplynutí prípravného času pripravený k štartu, dostane o pätnásť sekúnd (15) viac času. Po uplynutí tohto času, ak nie je tím pripravený bez vážneho dôvodu, rozhodca odštartuje plnenie disciplíny.
- 10.8. Na zvukový signál timeru – ktorému predchádza povel rozhodcu „POZOR“ začína plniť disciplínu (od povelu „Pozor“ do 3 sekúnd zaznie signál timeru).
- 10.9. V prípade ukončenia plnenia súťaže jedným z členov tímu, môžu zostávajúci členovia aj v prípade, že nemajú náhradníka pokračovať v súťaži dvaja v tom danom dni.

11. Strelba

- 11.1. Po prekonaní dráhy zaujme tím určené miesto na palebnej čiare. Bez povelu rozhodcu uchopia zbrane, nabijú a jednotlivými výstrelmi pália na terče. Poradie zostrelenia terčov nie je určené.
- 11.2. V prípade spadnutia kovového terča (terčov) pred vystrelením prvého súťažného výstrelu, rozhodca zastaví pretekárov povelom „STOP“.
- 11.3. V prípade spadnutia kovového terča (terčov) po vystrelení prvého súťažného výstrelu pretekárov sa spadnuté terče započítavajú do súťaže ako zostrelené.
- 11.4. Ak súťažiaci z akéhokoľvek dôvodu ukončí streľbu drží zbraň smerom na strelisko a čaká kým neukončí streľbu celý tím.
- 11.5. Za ukončenie disciplíny sa považuje:
 - a) Zostrelenie všetkých kovových terčov.
 - b) Posledný výstrel tímu vykonávajúceho streleckú disciplínu.
- 11.6. Po ukončení disciplíny pretekári držia zbraň v smere streľby a na povel rozhodcu vyberú zásobník, vybijú zbraň (náboj z komory). Zbraň držia s otvoreným záverom smerom na strelisko a umožnia rozhodcovi kontrolu komory hlavne. Po kontrole zbraní rozhodcom spustia záver, vykonajú ranu istoty, odložia zbraň do ochranného puzdra a zástupca tímu skontroluje dosiahnutý čas. Zástupca tímu spolu s rozhodcom následne skontrolujú počet vstrelov v papierovom terči, pričom zástupca tímu môže kontrolovať iba vizuálne. Rozhodca zapíše počet zásahov a čas na papierový terč a zástupca tímu potvrdí správnosť údajov svojím podpisom na terči.
- 11.7. Súťažný tím dbá počas streľby na bezpečný uhol streľby, pri ktorom nesmie dôjsť k ohrozeniu zdravia a bezpečnosti strelca a ďalších osôb.

12. Počet nábojov

- 12.1. Pre REPIKO je počet nábojov na splnenie disciplíny neobmedzený.

13. Čas na streľbu

- 13.1. Doba trvania jedného plnenia disciplíny nie je stanovená. Čas sa meria timerom od štartu do posledného výstrelu tímu s presnosťou minimálne na 0,01 sekundy.

14. Závady

- 14.1. Pri kolektívnej streľbe sa žiadne poruchy na zbraniach ani strelive neuznávajú a ich dôsledky nesie v plnej miere súťažiaci resp. tím.

15. Činnosť rozhodcu

- 15.1. Vyzve tím k nástupu na strelecké stanovištia a prípravnú čiaru.
- 15.2. Umožní tímu zodvihnutie a postavenie kovových terčov a gongov.
- 15.3. Na povel rozhodcu si tím pripraví zbrane a nabité zásobníky (rýchlo nabíjače) na stoly.
- 15.4. Po ukončení prípravy, zaujme tím miesto na štartovacej čiare.
- 15.5. Dá povel na začatie plnenia disciplíny timerom.
- 15.6. Kontroluje zostrelenie všetkých kovových terčov a hlási dosiahnutý čas timerom.
- 15.7. Po skončení plnenia disciplíny kontroluje zbrane a vyhodnotí počet zásahov dosiahnutých v papierovom terči, zapíše počet zásahov a dosiahnutý čas ktorý zástupca tímu parafuje svojím podpisom.

16. Povelová technika (vrátane anglických ekvivalentov)

- 16.1. Prípravná fáza
1. „Družstvo (tím) 1 na štart! Pripraví sa družstvo (tím) 2!“ / „Team 1 to start! Next team 2!“
 2. „Príprava!“ / „Make ready!“
- 16.2. Štart a plnenie disciplíny
1. „Pripravení?“ / „Are you ready?“
 2. „Pozor!“ / „Standby!“
- 16.3. Predčasné prerušenie plnenia disciplíny
1. „Stop!“ / „Stop!“

2. „Zbrane vybiť a odložiť!“ / „Unload and make safe!“

16.4. Regulárne ukončenie plnenia disciplíny

1. „Ak si skončil vybi zbraň!“ / „If finished, unload!“

2. „Kontrola zbraní!“ / „Show clear!“

16.5. Po ukončení individuálnej kontroly

1. „Rana istoty!“ / „Pull the trigger!“

2. „Zbrane do puzdra odložiť!“ / „Holster!“

3. „K terčom!“ / „Check the target!“

17. Hodnotenie v súťaži REPIKO

17.1. KP daného dňa pozostávajú z plnenia štyroch súťažných kôl danej disciplíny, z ktorých sa do celkového hodnotenia zarátava súčet troch najlepších výsledkov.

17.2. Na papierovom terči sa hodnotí desať zásahov – vstrelov, vrátane zásahov s nulovou hodnotou.

17.3. Za každý vstrel navyše sa odráta najvyššia hodnota vstrelu a mínus dva body z danej položky. Pokiaľ súťažiaci má v papierovom terči viac vstrelov, odráta sa mu najvyššia hodnota a ďalšie mínus dva body, atď..

17.4. Kovovým terčom sa bodová hodnota nestanovuje. Podmienkou hodnotenia je zostrelenie všetkých kovových terčov.

17.5. Hodnotenie dosiahnutého výsledku tímu sa vypočíta podľa vzťahu:

$$H = z - t$$

H = celkový výsledok

z = celkový počet bodov v papierovom terči **t** =

dosiahnutý čas plnenia disciplíny v stotínach sekundy

17.6. Pri rovnosti celkového výsledku rozhoduje:

a) väčší počet bodov v papierových terčoch

b) rozstrel

17.7. Za zostrelený sklápací kovový terč sa považuje ten, ktorý je vo vodorovnej polohe. Za zostrelený padací kovový terč (gong) sa považuje ten, ktorý sa akoukoľvek časťou dotýka zeme alebo je vodorovne.

17.8. Hodnotenie nula sa uvedie pri splnení disciplíny, v ktorej bol dosiahnutý záporný výsledok, alebo výsledok rovný nule. Alebo ostane nezostrelený kovový terč.

18. Podmienky nominácie na M SR

- 18.1. Na M SR bude nominovaných 18 družstiev na základe súčtu troch/dvoch (viď, bod 18.2) najlepších výsledkov KP REPIKO, z toho 10 družstiev v kategórii „klubová - CLUB“ a 8 družstiev v kategórii „otvorená - OPEN“. V prípade, že v niektorej kategórii sa zúčastní menej družstiev doplnia sa družstvá z druhej kategórie.
- 18.2. Pokiaľ sa v priebehu súťažnej sezóny uskutoční najviac šesť kôl KP, zarátavajú sa dva najlepšie výsledky na nomináciu na M SR. Pokiaľ sa v priebehu súťažnej sezóny uskutoční viac ako šesť kôl KP, zarátavajú sa tri najlepšie výsledky na nomináciu na M SR.

19. Plnenie disciplín na M SR

- 19.1. Na M SR sa súťaží v 4 kolách disciplíny.
- 19.2. Každý typ papierového terča sa musí použiť.
- 19.3. Terče sa strieľajú v nasledovnom poradí:
 - a) V prvom kole terč -135P,
 - b) V druhom kole terč -D2,
 - c) V treťom kole terč -135P,
 - d) Vo štvrtom kole terč -D2.
- 19.4. Majstrom SR sa stáva družstvo s najlepším súčtom všetkých 4 kôl.
- 19.5. Ak sa nominovanému družstvu z vážnych dôvodov nepodarí nastúpiť v plnej zostave, môže hlavný rozhodca povoliť štart aj dvojčlennému družstvu (len na majstrovstvách SR).

20. Bezpečnosť

- 20.1. Súťažiaci sú povinní používať ochranné okuliare a ostatným prítomným nesúťažiacim osobám bude pred začatím pretekov odporúčané použitie ochranných okuliarov z dôvodu vlastnej bezpečnosti. Na strelnici sa odporúča použitie ochranných okuliarov pre všetky prítomné osoby.
- 20.2. Bezpečnosť počas priebehu strelieb viď. Všeobecná smernica 2024.

21. Bezpečnostná zóna, bezpečný stav zbrane, bezpečný uhol

- 21.1. Počas pretekov môže nestrieľajúci pretekár manipulovať so zbraňou iba na vopred označených miestach (v tzv. **bezpečnostnej zóne**). Na týchto miestach však nesmie manipulovať so zásobníkmi ani strelivom.

- 21.2. Za **bezpečný stav zbrane** podľa týchto pravidiel sa považuje zbraň, ktorou sa práve nestriela, je vybitá, bez zasunutého zásobníka so spusteným bicím mechanizmom a pri revolveri sú všetky komory valca prázdne, so spusteným bicím mechanizmom valec je zatvorený. Zbraň môže byť uložená v puzdre na opasku alebo v prepravnom obale.
- 21.3. **Bezpečný uhol** sa mení podľa šírky strelnice a vzdialenosti terčov. Vo všeobecnosti pretekár nesmie prekročiť od stredu terča zo zbraňou uhol 45 stupňov v horizontálnej rovine. Vo vertikálnej rovine v žiadnom prípade nesmie prísť k smerovaniu ústia hlavni nad bezpečnostný val alebo smerovanie ústia hlavne smerom do zeme bližšie ako dva metre od pretekára.

22. Činnosť a právomoci rozhodcov.

- 22.1. Hlavný rozhodca koordinuje činnosť jednotlivých rozhodcov a dozerá na plynulý priebeh a bezpečnosť celých pretekov.
- 22.2. Hlavný rozhodca prijíma protesty a po porade so súťažným výborom k nim vydá rozhodnutie.
- 22.3. Hlavný rozhodca je oprávnený udeliť napomenutie, prípadne diskvalifikovať súťažiaceho (DQ)
- 22.4. Hlavný rozhodca po ukončení pretekov spíše správu (správa hlavného rozhodcu).
- 22.5. Čiarový rozhodca (rozhodca na strelisku) kontroluje:
-) terčovú zostavu (počet pripravených kovových terčov),
 -) štartuje plnenie disciplíny,
 -) dozerá na bezpečnosť na strelisku,
 -) ukončuje plnenie disciplíny,
 -) vykonáva kontrolu zbraní súťažiacich
 -) zapisuje čas plnenia disciplíny a počet jasných vstrelov na papierový terč,
 -) v prípade akéhokoľvek nebezpečenstva ukončí plnenie disciplíny povelením **STOP PALBU ZASTAVIŤ**
- 22.6. Čiarový rozhodca je oprávnený udeliť NAPOMENUTIE, prípadne diskvalifikovať súťažiaceho (udelíť „DQ“.)
- 22.7. Rozhodca (predseda hodnotiacej komisie, ďalej len „PHK“):
-) spracúva evidenciu pretekárov,
 -) vyhodnocuje terče,
 -) zabezpečuje zverejnenie priebežných výsledkov.

22.8. Rozhodca PHK je oprávnený udeliť bodovú penalizáciu.

23. Tresty za porušenie pravidiel alebo bezpečnosti pri streľbe

- 23.1. Napomenutie.
- 23.2. Diskvalifikácia súťažiaceho alebo tímu.
- 23.3. Bodová penalizácia.

24. Výkonnostné triedy na KP a MS

24.1. Kvalifikačné preteky

- a) Majster SR 200 a viac bodov
- b) 1. výkonnostná trieda 190 až 199 bodov
- c) 2. výkonnostná trieda 180 až 189 bodov
- d) 3. výkonnostná trieda 170 až 179 bodov

24.2. Majstrovstvá SR

- a) Majster SR 270 a viac bodov
- b) 1. výkonnostná trieda 260 až 269 bodov
- c) 2. výkonnostná trieda 250 až 259 bodov
- d) 3. výkonnostná trieda 240 až 249 bodov

24.3. Na majstrovstvách SR je bodové hodnotenie oproti kvalifikačným pretekom z dôvodu jedného kola navyšované o 70 bodov.

25. Záverečné ustanovenie

25.1. Pravidlá REPIKO boli schválené Ústrednou radou S.A.R dňa 22. februára 2025 a nadobúdajú účinnosť dňom 23. februára 2025.

25.2. Na základe rozhodnutia X. snemu SZVvZ, ktorý sa konal 28. 2. 2026 v Budmericiach, bola schválená zmena názvu organizácie na „**Slovenská asociácia rezervistov**“ ďalej len (S.A.R.). Pôvodný názov **Slovenský zväz vojakov v zálohe a športovo-branných aktivít** (SZVvZ) sa od zasadnutia snemu v plnom rozsahu nahrádza novým vyššie uvedeným názvom.

Zmena v pravidlách vykonaná dňa 30.3.2026.



Ing. Michal Kvanta
Prezident asociácie

Príloha č. 1 Strelecká situácia (príklad)

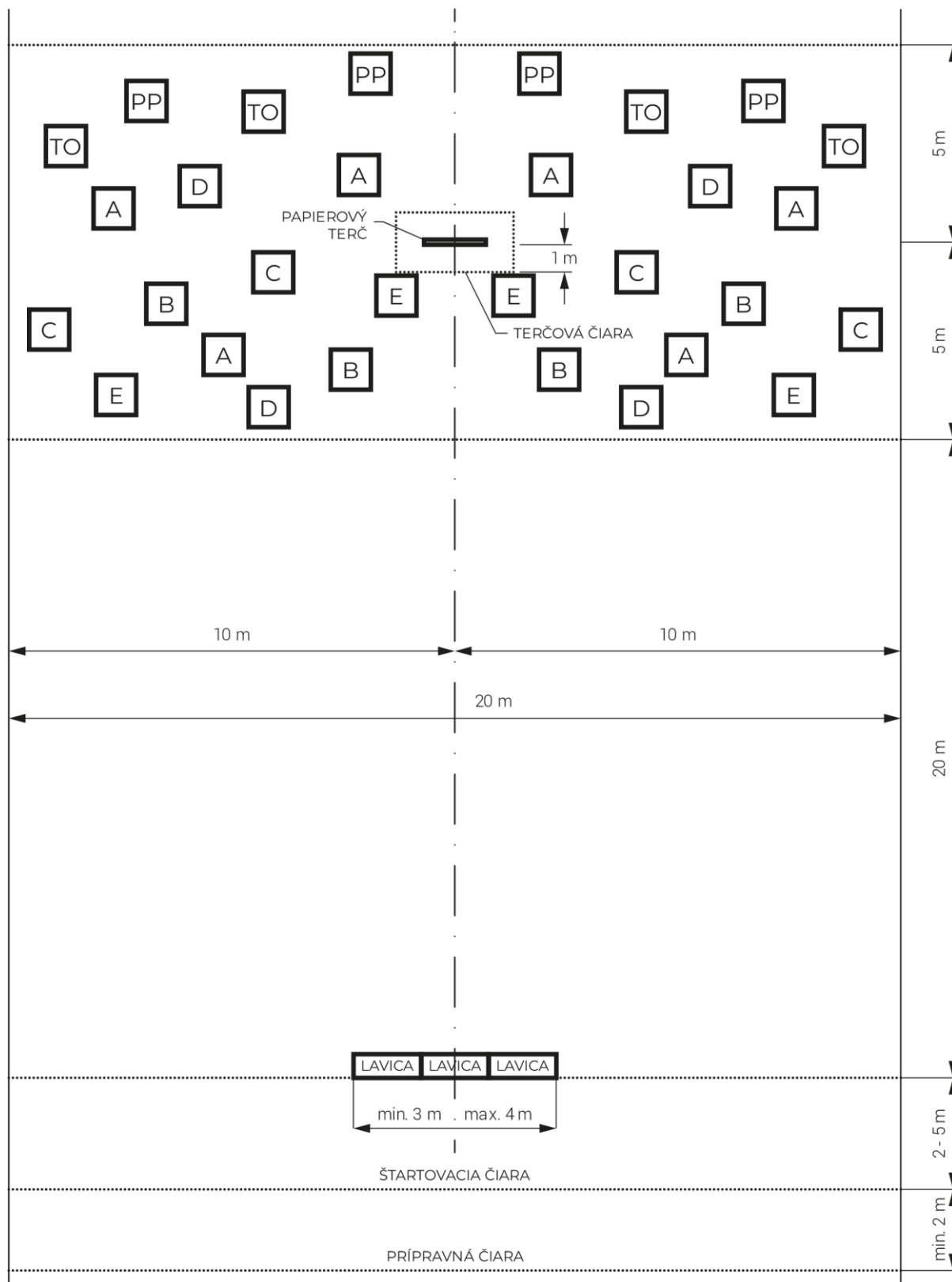

Príloha č. 2 Papierový terč -D2

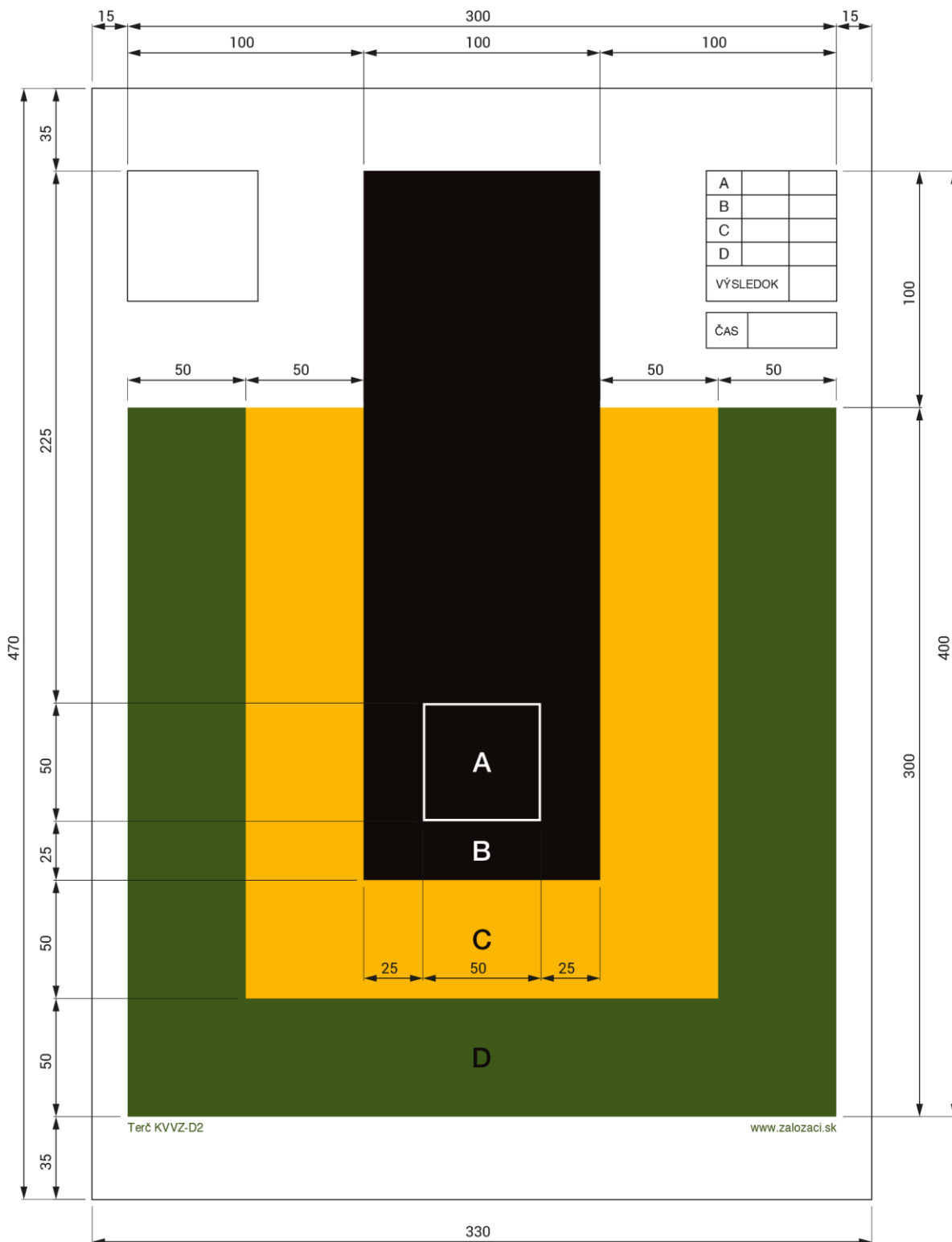

Príloha č. 3 Papierový terč -135P

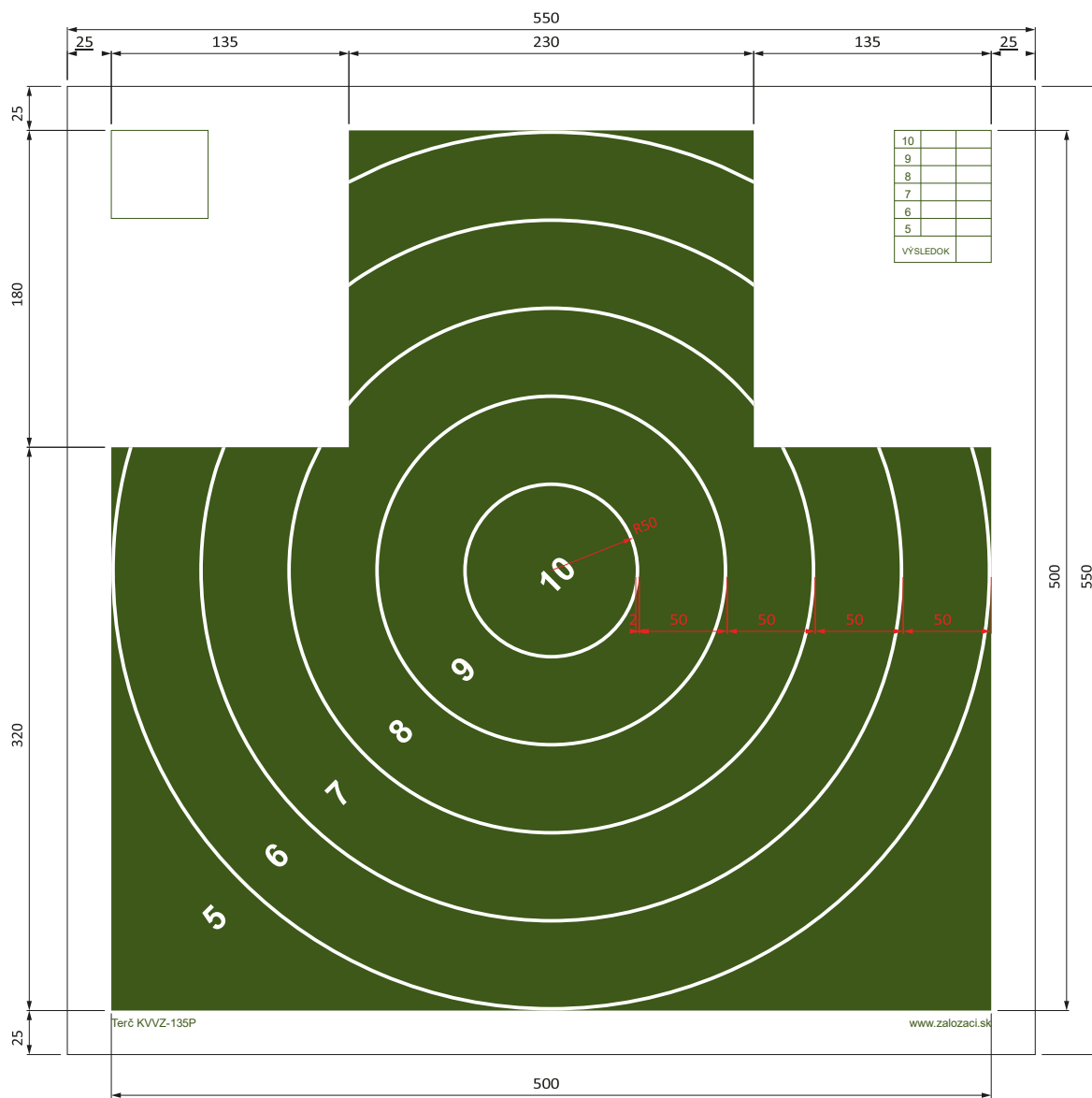

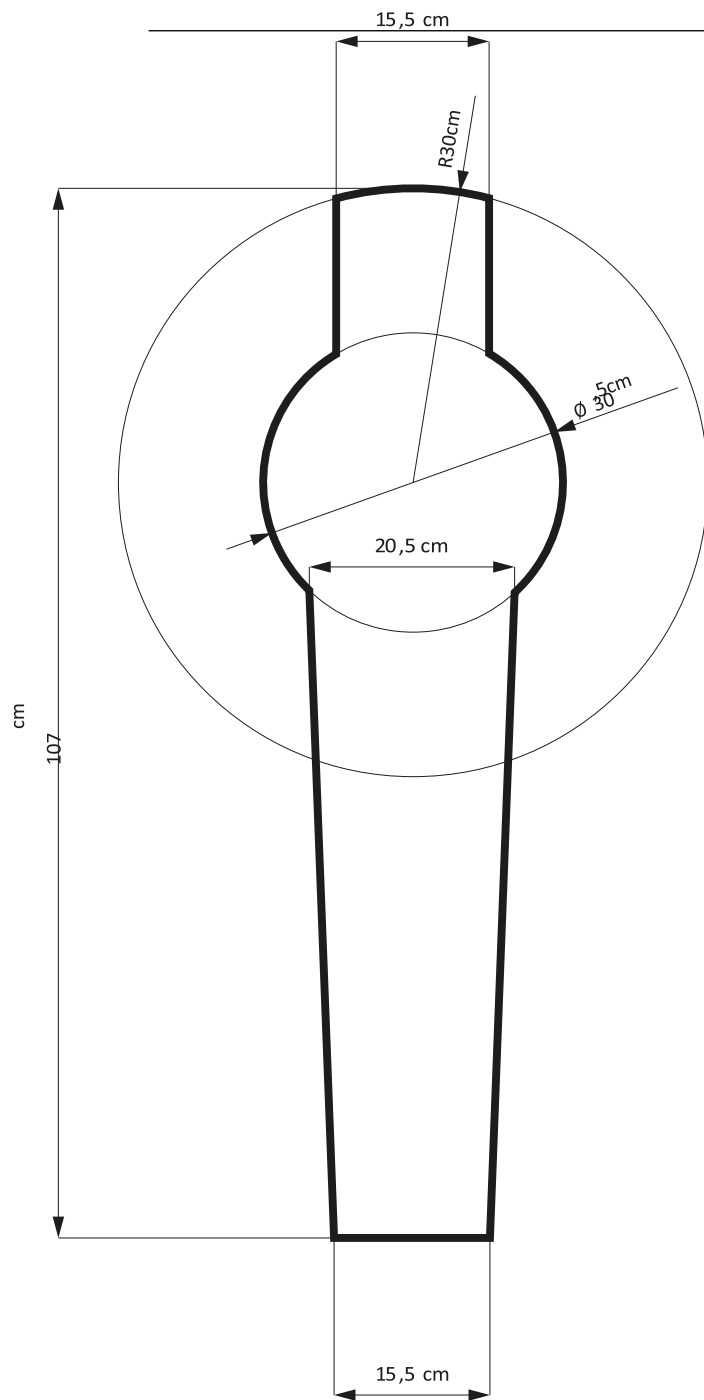

Príloha č. 4

Kovové terče

Kovový terč TOWER

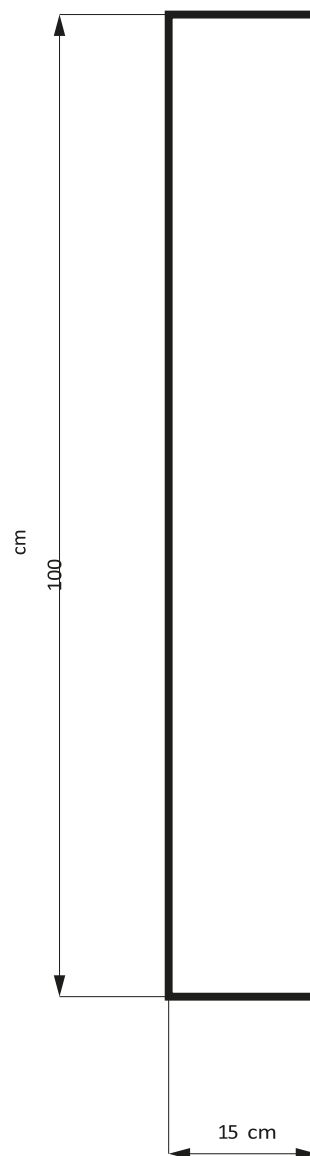

Príloha č. 5 Kovové terče

Kovový terč
obdĺžnik

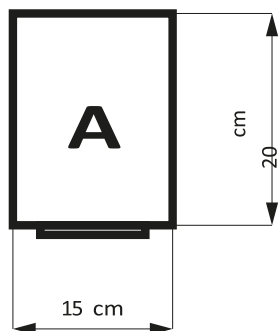

Kovový terč
štvorec

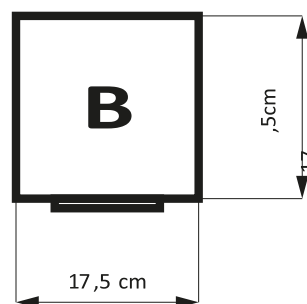

Kovový terč
trojuholník

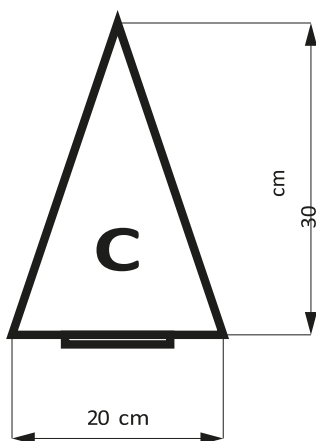

Kovový terč
kruh

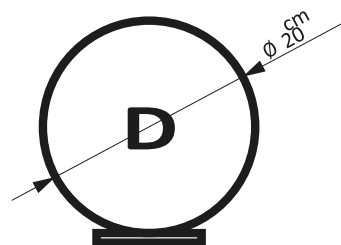

Kovový terč
šesťhran

