

PRAVIDLÁ

súťaží v streleckom viacboji



Slovenská asociácia rezervistov (S.A.R.)

Bratislava, verzia 30. 3. 2026

1. Všeobecné ustanovenia

1.1. Strelecký viacboj

- 1.1.1. Slovenská asociácia rezervistov ďalej len (S.A.R.)
- 1.1.2. Strelecký viacboj Klubov slovenských rezervistov (ďalej len „klub“ alebo "KSR") je športovo strelecká súťaž klubových trojčlenných družstiev a jednotlivcov v plnení súťažných disciplín uvedených v bode 2.

1.2. Pravidlá súťaže

- 1.2.1. Tieto pravidlá dopĺňajú, menia a rozširujú pravidlá uvedené v aktuálne platnej **Všeobecnej smernici športovo-branných súťaží S.A.R** vydanéj . Slovenskou asociáciou rezervistov .

2. Súťaže v streleckom viacboji

2.1. Súťažné disciplíny

- 2.1.1. Súťaže v streleckom viacboji pozostávajú zo súťažných disciplín:
 - a) **Strelba z veľkokalibrovej pištole** (skratka "Pi") b) **Trojpolohová strelba zo samonabíjacej zbrane vz. 58** (skratka "3Sa")
 - c) **Hod granátom** (skratka "G")
 - d) **Bojová strelba z pištole** (skratka "BoPi") e) **Strelecký súboj** (skratka "Ss")
- 2.1.2. Poradie disciplín na kvalifikačných a majstrovských pretekoch určuje usporiadateľ súťaže.
- 2.1.3. Disciplína "Hod granátom" sa môže vykonávať priebežne, súbežne popri priebehu plnenia disciplín "Strelba z veľkokalibrovej pištole" a "Trojpolohová strelba zo samonabíjacej zbrane vz. 58".

3. Strelecké vybavenie

3.1. Veľkokalibrová pištoľ

- 3.1.1. Veľkokalibrová pištoľ sa používa na plnenie disciplín "Strelba z veľkokalibrovej pištole" a "Bojová strelba z pištole".
- 3.1.2. Pretekár musí použiť vlastnú zbraň a strelivo, prípadne zapožičanú v zmysle platnej legislatívy.
- 3.1.3. V oboch disciplínach musí pretekár použiť tú istú zbraň, s výnimkou mechanického poškodenia zbrane, ktoré neumožňuje jej použitie na plnenie ďalšej disciplíny. V takom prípade môže pretekár použiť náhradnú zbraň.
- 3.1.4. Každá chyba zbrane sa považuje za zavinenú a pokiaľ z jej dôvodu strelec nevystrelí stanovený počet rán v položke, považujú sa nevystrelené rany za chybné s nulovou bodovou hodnotou.
- 3.1.5. Chybný náboj môže pretekár nahradiť ďalším, ale bez pridania času navyše.
- 3.1.6. Povolené sú pištole kalibru 7,62 mm až 11,43 mm.

- 3.1.7. Nie sú povolené samočinné strelné zbrane.
- 3.1.8. Pretekár môže použiť náboje vhodné pre daný typ zbrane okrem zakázaného streliva a streliva typu Magnum.
- 3.1.9. V prípade strelby na kovové terče sú zakázané náboje s oceľovým jadrom.
- 3.1.10. Maximálna povolená dĺžka hlavne pre pištoľ je 153 mm (merané od prednej hrany ústia hlavne po zadnú hranu nábojovej komory).
- 3.1.11. Povolené sú len otvorené mieridlá vrátane mikrometrických mieridiel a svetlo vodivej mušky.
- 3.1.12. Na zbrani je zakázané použiť:
- kompenzátor (zariadenie alebo súčasť hlavne upravujúce účinky zdvihu).
 - ústovú brzdu (kompenzátor znižujúci energiu zbrane pri záklze).
 - mieridlá optické, zrkadlové, teleskopické, laserové, mieridlá s opticky premietaným bodom a iné podobné mieridlá.
 - ochranné kryty na muške alebo cieľníku.
 - akékoľvek závažie, ktoré nie je pôvodným príslušenstvom zbrane.
- 3.1.13. Pažba nesmie mať vystupujúce časti, ktoré by umožňovali dodatočnú oporu prstov, dlane alebo zápästia ruky držiacej zbraň.
- 3.1.14. Za dodatočnú oporu sa nepovažuje rozšírené ústie zásobníkovej šachty (magwell) a výstupky medzi prstami. Nesmú ale obopínať (uzatvárať) prsty.

3.2. Samonabíjacia zbraň vz. 58

- 3.2.1. Samonabíjacia zbraň vz. 58 sa používa na plnenie disciplíny "Trojpolohová strelba zo samonabíjacej zbrane vz. 58".
- 3.2.2. V disciplíne sa súťaží zo samočinných zbraní vz. 58 konštrukčne zmenených na samonabíjacie zbrane, alebo konštrukčne odvodených zo vz. 58 a vyrobených už ako samonabíjacie zbrane v kalibri 7,62 x 39 mm s pôvodnými mechanickými mieridlami vo verzii:
- P (s pevnou pažbou).
 - V (so sklopnou pažbou)
- 3.2.3. Nie sú/je povolené:
- úpravy a zmeny na pevných základných častiach zbrane (hlaveň, muška, cieľník, nosič závorníku, puzdro záveru).
 - zmena kalibru.
 - použitie optických zameriavacích zariadení.
 - použitie ústových zariadení.
 - použitie ďalších zariadení kompenzujúcich zdvih a spätný ráz zbrane.
- 3.2.4. Zbraň môže byť vybavená popruhom.

3.3. Gumená atrapa granátu

- 3.3.1. Gumenou atrapou granátu sa súťaží v disciplíne "Hod granátom".

- 3.3.2. Atrapa granátu musí byť vyrobená z tvrdej gummy a musí mať tvar valca o priemere 58mm, s dĺžkou 115mm a celkovou hmotnosťou 350 gramov.

3.4. Dlhá malokalibrová zbraň

- 3.4.1. Dlhá malokalibrová zbraň sa používa na plnenie disciplíny "Strelecký súboj".
- 3.4.2. Na plnenie disciplíny je možné použiť jednoranovú alebo opakovaciu dlhú malokalibrovú guľovú zbraň s okrajovým zápalom, kalibru .22 Long Rifle.
- 3.4.3. Zbraň je vybavená mechanickými mieridlami – otvorenými alebo dioptróm.
- 3.4.4. Zbraň môže byť vybavená podávačom alebo zásobníkom.

3.5. Oblečenie a obuv strelca

- 3.5.1. Pri plnení súťažných disciplín je pretekár povinný používať odev, ktorý na vrchnej časti tela zakrýva ramená, hrudník a pevnú uzavretú obuv.
- 3.5.2. Špeciálne strelecké oblečenie používané pre športové streľby v zmysle pravidiel ISSF je zakázané.
- 3.5.3. Pri streľbe je zakázané používať oblečenie a doplnky, ktoré spevňujú a vystužujú jednotlivé časti tela spôsobom, ktorý zvýhodňuje strelca pri výkone súťažnej disciplíny.
- 3.5.4. Povolené sú taktické alebo pracovné rukavice, ktoré nie sú špeciálne upravené na spevnenie predlaktia. Manžeta so zapínaním na suchý zips sa nepovažuje za spevňujúci prvok.
- 3.5.5. Zdravotné pomôcky sú povolené za predpokladu, že nepredstavujú zvýhodnenie strelca pri výkone súťažnej disciplíny. Použitie zdravotných pomôcok strelcom bez zdravotného znevýhodnenia, prípadne spôsobom, ktorý strelca zvýhodňuje pred ostatnými môže byť dôvodom pre jeho diskvalifikáciu.

3.6. Ďalšie vybavenie

- 3.6.1. Pri streľbe je zakázané pretekárovi používať špeciálne strelecké okuliare (s krytmi, optickými šošovkami, irisovými clonami, atď.). Je zakázané prekryvať oči akýmkoľvek neprehľadnými materiálmi.

4. Plnenie disciplín a podmienky streľby

4.1. Strelba z veľkokalibrovej pištole

- 4.1.1. Strelba sa vykonáva v polohe stoj, pričom pretekár musí stáť voľne oboma nohami za palebnou čiarou v smere od terčov bez akejkoľvek inej umelej opory pre zbraň alebo jednotlivé časti tela.
- 4.1.2. Zbraň sa môže držať pri streľbe jednou alebo dvoma rukami.
- 4.1.3. Vzdialenosť terča od palebnej čiary je 25 m.
- 4.1.4. Pre streleckú disciplínu platí zásada, že žiadna časť pretekárovho tela sa nesmie ani na okamih nachádzať pred ústím hlavne zbrane.

- 4.1.5. Každá predchádzajúca časť musí byť najskôr dostrieľaná, až potom celá strelecká zmena prejde na ďalšiu časť.
- 4.1.6. Nabíjať zbraň v inej polohe ako v stoji je zakázané.
- 4.1.7. Čas na prípravu je povolený len po povelu rozhodcu v dĺžke maximálne päť minút. Pred povelom sa musia všetci súťažiaci, rozhodcovia a pomocný personál nachádzať za palebnou čiarou.
- 4.1.8. Po povelu na začatie prípravy je povolené vybrať zbraň z prepravného obalu, naprázdno zamieriť na terč, odskúšať naprázdno spúšťový mechanizmus, načierniť mieridlá a prichystať si všetko vybavenie potrebné k plneniu disciplíny (statív, spektív, strelivo, ...). Páskovanie nábojov do zásobníkov a nabíjanie do zbrane je v tejto fáze zakázané.
- 4.1.9. Ak sú všetci pretekári pripravení, môže rozhodca disciplíny na základe ich súhlasu prípravu skrátiť.
- 4.1.10. Pred prvou súťažnou položkou vykoná pretekár nástrel 3 výstrely v čase dve minúty do terča 135P vo vzdialenosti 25 m.
- 4.1.11. Nástrel sa vykoná do terča, ktorý sa vymení alebo sa jednotlivé vstrely prelepia a ich hodnoty sa napíšu do pravého horného rohu terča.
- 4.1.12. Následne sa strieľa súťažná položka 3 x 5 výstrelův do jedného a toho istého terča.
- 4.1.13. Disciplína pozostáva z troch súťažných položiek, každá v čase dve minúty do terča.
- 4.1.14. Pre každú súťažnú položku môže pretekár nabíjať zbraň maximálne 5 nábojmi.
- 4.1.15. Pre kontrolu hodnoty zásahův počas nástrelu môže pretekár použiť ďalekohľad alebo iné digitálne zariadenie na sledovanie zásahův bez blesku a osvetlenia.
- 4.1.16. Zariadenie musí byť upevnené na stojane alebo podložke, ktoré mu umožňuje kontrolu zásahův pri dodržaní zásad bezpečnosti. Zariadenie sa musí používať:
 - a) Bez zmeny polohy pri streľbe príslušnej disciplíny.
 - b) Bez odloženia zbrane z ruky a bez vybočenia ústia hlavne z bezpečného uhla streľby. (stanovený uhol streľby, pri ktorom nesmie dôjsť k ohrozeniu zdravia a bezpečnosti strelca a ďalších osôb vystrelenými alebo odrazenými strelami).
- 4.1.17. Pred každou súťažnou položkou pretekár ďalekohľad, príp. iné zariadenie na sledovanie zásahův zakryje, prípadne otočí tak, aby nemohol sledovať zásahy v terči počas položky.
- 4.1.18. Môže ho použiť po vykonaní položky na pokyn rozhodcu.
- 4.1.19. Kontrola zásahův v terčoch chodením pretekára k terčom je zakázaná.
- 4.1.20. Pri nástrele ani pri streľbe počas plnenia súťažnej disciplíny nesmie mať pretekár pomocníka (korektora).

4.2. Trojpolohová strelba zo samonabíjacej zbrane vz. 58

- 4.2.1. Strieľa sa jednotlivými ranami na redukovanú verziu terča 135P1 (viď príloha číslo 2) na vzdialenosť 50 m.
- 4.2.2. Pre streleckú disciplínu platí zásada, že žiadna časť pretekárovho tela sa nesmie ani na okamih nachádzať pred ústím hlavne zbrane.
- 4.2.3. Každá predchádzajúca časť musí byť najskôr dostrieľaná, až potom celá strelecká zmena prejde na ďalšiu časť.
- 4.2.4. Čas na prípravu je povolený len po povelu rozhodcu v dĺžke maximálne päť minút. Pred povelom sa musia všetci súťažiaci, rozhodcovia a pomocný personál nachádzať za palebnou čiarou.
- 4.2.5. Po povelu na začatie prípravy je povolené vybrať zbraň z prepravného obalu, naprázdno zamieriť na terč, odskúšať naprázdno spúšťový mechanizmus, načieriť mieridlá a prichystať si všetko vybavenie potrebné k plneniu disciplíny (statív, spektív, strelivo, ...). Páskovanie nábojov do zásobníkov a nabíjanie do zbrane je v tejto fáze zakázané.
- 4.2.6. Ak sú všetci pretekári pripravení, môže rozhodca disciplíny na základe ich súhlasu prípravu skrátiť.
- 4.2.7. Pred prvou súťažnou položkou vykoná pretekár nástrel 3 výstrely v čase 2 minúty v polohe ležmo.
- 4.2.8. Nástrel sa vykoná do terča, ktorý sa vymení.
- 4.2.9. Disciplína pozostáva z troch súťažných 5 ranových položiek, ktoré musia byť vykonané v tomto poradí, polohách a časových limitoch: a) ležmo za **tri (3)** minúty;
b) stojmo za **tri (3)** minúty;
c) kľačmo za **tri (3)** minúty.
- 4.2.10. Pre každú súťažnú položku pretekár nabíja zbraň maximálne 5-timi nábojmi.
- 4.2.11. Pri plnení časti disciplíny **v polohe ležmo**:
 - a) pretekár leží na tenkej streleckej podložke, dodanej usporiadateľom.
 - b) zbraň musí držať v oboch rukách a môže ju opierať o jedno rameno.
 - c) počas mierenia môže líce priložiť k pažbe zbrane.
 - d) držanie zbrane môže byť spevnené použitím nosného popruhu zbrane, ktorý tvorí jej organickú súčasť.
 - e) zbraň ani zásobník sa nesmie dotýkať ani opierať v žiadnom bode o zem alebo iný predmet (v tomto prípade je i ruka považovaná za iný predmet).
- 4.2.12. Pri plnení časti disciplíny **v polohe stojmo**:
 - a) pretekár musí stáť voľne obidvomi nohami na streleckom stanovišti bez akejkoľvek inej opory.
 - b) zbraň musí držať obidvomi rukami a opierať o rameno, líce a časť hrude blízko pravého ramena, zbraň sa však nesmie opierať o oblečenie alebo hrud' mimo oblasť pravého ramena a pravej polovice hrude.
 - c) ľavé nadlaktie a lakeť sa môže opierať o hrud' alebo o bok.

- d) držanie zbrane môže byť spevnené použitím nosného popruhu zbrane, ktorý tvorí jej organickú súčasť.

4.2.13. Pri plnení časti disciplíny **v polohe kľáčmo:**

- a) sa pretekár môže dotknúť streleckého stanovišťa len špičkou pravej nohy, pravým kolenom a chodidlom ľavej nohy.
b) zbraň drží obidvomi rukami a môže opierať ľavý lakeť o ľavé koleno.
c) špička ľavého lakťa nesmie byť o viac ako 100 mm pred alebo o viac ako 150 mm za špičkou ľavého kolena.
d) držanie zbrane môže byť spevnené použitím nosného popruhu zbrane, ktorý tvorí jej organickú súčasť.
e) pri žiadnej modifikácii polohy sa nesmie povrchu stanovišťa dotýkať stehno alebo sedacia časť nohy.
f) pretekár môže sedieť na päte pravej nohy.
g) medzi sedacou časťou nohy pretekára a opätkom jeho pravej nohy smú byť len nohavice a spodné oblečenie.

4.2.14. Všetky polohy sú popísané pre praváka, pre ľaváka platí zrkadlový obraz.

4.2.15. Vo všetkých polohách nie je dovolená pre zbraň a jej súčasti, ani pre jednotlivé časti tela pretekára umelá opora.

4.2.16. Pre kontrolu hodnoty zásahov počas nástreľu môže pretekár použiť ďalekohľad alebo iné digitálne zariadenie na sledovanie zásahov bez blesku a osvetlenia, upevneného na stojane alebo podložke, ktoré mu umožňuje kontrolu zásahov pri dodržaní zásad bezpečnosti. Zariadenie sa musí používať:

- a) Bez zmeny polohy pri streľbe príslušnej disciplíny.
b) Bez odloženia zbrane z ruky .
c) Bez vybočenia ústia hlavne z bezpečného uhla streľby (stanovený uhol streľby, pri ktorom nesmie dôjsť k ohrozeniu zdravia a bezpečnosti strelca a ďalších osôb vystrelenými alebo odrazenými strelami).

4.2.17. Pred každou súťažnou položkou pretekár ďalekohľad, príp. iné zariadenie na sledovanie zásahov zakryje, prípadne otočí tak, aby nemohol sledovať zásahy v terči počas položky.

4.2.18. Môže ho použiť po vykonaní položky na pokyn rozhodcu. Kontrola zásahov v terčoch chodením pretekára k terčom je zakázaná.

4.2.19. Pri nástrele ani pri streľbe do položky nesmie mať pretekár pomocníka (korektora).

4.2.20. Rozhodca na strelisku je povinný pri zmene polohy streľby pretekárom poskytnúť nevyhnutne potrebný čas na úpravu streleckého stanovišťa pre príslušnú polohu.

4.3. Hod granátom

4.3.1. Hádže sa jednotlivými atrapami na vodorovný terč (viď príloha číslo 3) na vzdialenosť podľa veku pretekára nasledovne:

- a) Odhodová čiara 1 vo vzdialenosti 25 m pretekári do 45 rokov.
b) Odhodová čiara 2 vo vzdialenosti 20 m pretekári od 46 rokov do 65 rokov.

- c) Odhodová čiara 3 vo vzdialenosti 15 m pretekári nad 65 rokov a pretekárky.
 - d) Prípravná čiara vo vzdialenosti 30 m.
- 4.3.2. Čas na prípravu je povolený len po nástupe na odhodovú čiaru v dĺžke maximálne jedna minúta. Ak je pretekár pripravený, môže rozhodca disciplíny na základe jeho súhlasu prípravu skrátiť.
- 4.3.3. Pred súťažnou položkou vykoná pretekár 2 skúšobné hody v čase 30 sekúnd.
- 4.3.4. Súťažná disciplína pozostáva z 5 súťažných hodov v čase jednej minúty.
- 4.3.5. Medzi skúšobnou a súťažnou sériou môže byť časová prestávka 1 až 3 minúty,
- 4.3.6. Skúšobné aj súťažné hody musia byť vykonané podľa veku príslušnej odhodovej čiary.

4.4. Bojová strelba z pištole

- 4.4.1. Disciplína sa skladá z dvoch bezprostredne po sebe nasledujúcich častí:
- a) beh bez zbrane na trati 50, 45 a 40 m s prekážkami (príloha č.7).
 - b) strelba z pištole na päť (5) sklopných terčov „PEPPER POPPER“ rozmiestnených vo vzdialenosti od 30 m do 50 metrov (príloha č.6).
- 4.4.2. Pretekári 45-roční a mladší prekonávajú prekážkovú dráhu v dĺžke 50 m.
- 4.4.3. Pretekári 46-50 roční prekonávajú prekážkovú dráhu v dĺžke 45 m.
- 4.4.4. Pretekári 51 a viac roční prekonávajú prekážkovú dráhu v dĺžke 40 m.
- 4.4.5. Pretekárky – ženy, prekonávajú dráhu v rovnakej dĺžke podľa veku ako muži.
- 4.4.6. Strieľa sa z vymedzeného priestoru na konci prekážkovej dráhy, jednou alebo oboma rukami v polohe stoj bez použitia umelej opory pre zbraň alebo jednotlivé časti tela.
- 4.4.7. Strieľa sa bez nástrelu.
- 4.4.8. Časový limit pre celú disciplínu je maximálne 120 (stodvadsať) sekúnd.
- 4.4.9. Pretekárovi sa meria celkový čas plnenia disciplíny t. j. od štartu po ukončenie disciplíny.
- 4.4.10. Pred začatím plnenia disciplíny:
- a) Pretekár dostane prípravný čas 90 (deväťdesiat) sekúnd, môže byť skrátený po súhlase pretekára. V uvedenom čase si na palebnej čiare pripraví zbraň bez nábojov so spusteným bicím mechanizmom tak, aby bola položená najväčšou plochou na podložke.
 - b) Počas prípravy je zakázaný nácvik strelby so zbraňou „na sucho“.
 - c) Vedľa zbrane umiestni 2 (dva) zásobníky nabité po 5 (päť) nábojov vzdialené minimálne 5 cm od zbrane.
 - d) Pretekár prejde na štartovnú čiaru a pripraví sa na štart.
- 4.4.11. Na zvukový signál timeru – ktorému predchádza povel rozhodcu „POZOR“ začína plniť disciplínu. (od povelu „Pozor“ do 3 sekúnd zaznie signál timeru).

- 4.4.12. V prípade, že pretekár nie je po uplynutí prípravného času pripravený k štartu dostane 15 (pätnásť) sekúnd času navyše. Po uplynutí tohto času, ak nie je pripravený bez vážneho dôvodu, rozhodca odštartuje plnenie disciplíny.
- 4.4.13. Prekonávanie prekážok:
- Bariéra: preskočí, prelezie, prekročí (nepodlieza) môže sa jej dotknúť, sadnúť, stúpiť na ňu.
 - Kladina: pretekár musí po kladine prejsť v jej celej dĺžke.
- 4.4.14. Ak sa v dĺžke kladiny dotkne podložky (zeme) považuje sa prekážka - kladina za neprekonanú.
- 4.4.15. Pretekár ak má byť v tejto disciplíne hodnotený, musí opakovať prekonanie prekážky - kladiny od začiatku.
- 4.4.16. Po 2 (dvoch) neúspešných pokusoch môže pokračovať v plnení disciplíny aj keď celú prekážku neprekonal predpísaným spôsobom.
- 4.4.17. Po prekonaní prekážkovej dráhy:
- Zaujme pretekár určené miesto na palebnej čiare.
 - Bez povelu rozhodcu uchopí zbraň, nabije ju zásobníkom s 5 (piatimi) nábojmi.
 - Jednotlivými ranami strieľa na sklápacie terče.
 - Ak vystrelanie jedného zásobníka, použitím všetkých 5 (piatich) nábojov, nestačilo na zostrelenie všetkých 5 (piatich) sklápacích terčov, pretekár opätovne nabije zbraň (použije druhý pripravený zásobník).
 - Pokračuje v streľbe na sklápacie terče. Poradie zostrelenia terčov nie je určené.
- 4.4.18. V prípade spadnutia terča (terčov) pred vystrelením prvej súťažnej rany, Rozhodca zastaví pretekára povelom „STOP“.
- 4.4.19. V tomto prípade ak pretekár prekonal viac ako polovicu dráhy má právo na oddych max. však 1min.
- 4.4.20. V prípade spadnutia terča (terčov) po vystrelení prvej súťažnej rany sa spadnuté terče započítavajú do súťaže ako zostrelené.
- 4.4.21. Ukončenie disciplíny :
- zostrelením všetkých piatich terčov,
 - použitím všetkých desiatich nábojov (použitím sa rozumie – vystrelený náboj, klepnutá zápalka náboja, mechanicky poškodený náboj a vyhodенý náboj z nábojovej komory).
 - uplynutím maximálneho času pre disciplínu t. j. 120 sekúnd - signalizuje rozhodca – časomerač (timer).
- 4.4.22. Po ukončení disciplíny pretekár drží zbraň v smere streľby.
- 4.4.23. Na povel rozhodcu:
- vyberie zásobník.
 - vybije zbraň (náboj z komory) a po kontrole zbrane prevedie ranu istoty a zbraň odloží na stôl.

- c) vybijie zásobníky.
- d) skontroluje dosiahnutý čas, počet zostrelených terčov a potvrdí správnosť údajov v záznamovej karte svojím podpisom.
- e) po kontrole odloží zbraň a zásobníky do transportného obalu alebo opaskového puzdra.

4.4.24. Pretekárom sa odporúča použiť ochranu zraku pri plnení disciplíny bojová strelba z pištole.

4.5. Strelecký súboj

- 4.5.1. V súboji sa stretávajú vždy dve trojčlenné družstvá.
- 4.5.2. V prípade, že jeden pretekár družstva s objektívnych príčin nemôže nastúpiť (posúdi hlavný rozhodca) môže družstvo nastúpiť aj s dvoma pretekármi.
- 4.5.3. Náboje neštartujúceho pretekára si rozdelia a použijú zvyšní dvaja pretekári z družstva.
- 4.5.4. V prípade poruchy zbrane je povolené náboje zdieľať bez zmeny polohy strelcov.
- 4.5.5. Vykonanie disciplíny sa skladá z dvoch bezprostredne za sebou nasledujúcich častí:
 - a) beh bez zbrane na 15 m.
 - b) strelba v ľahu jednotlivými ranami na sklopné - mechanické terče (príloha č.10) na vzdialenosť 50 metrov.
- 4.5.6. Časový limit na vykonanie disciplíny je 30 (tridsať) sekúnd.
- 4.5.7. Strelecká dráha pre súboj musí byť pripravená podľa prílohy č. 11.
- 4.5.8. Musí byť vytýčená :
 - a) Štartová a palebná čiara.
 - b) 6 (šesť) streleckých stanovišť .
 - c) 2 (dve) skupiny mechanických sklopných terčov.
- 4.5.9. Pred začatím disciplíny si pripraví pretekári v prípravnom čase jednej minúty na streleckých stanovištiach:
 - a) zbraň.
 - b) 3 (tri) náboje jednotlivo vedľa zbrane.
 - c) náboje môžu byť umiestnené v držiaku.
 - d) pripravená zbraň má otvorený záver a je položená na boku tak aby bolo vidieť do komory.
- 4.5.10. Po uplynutí prípravného času družstvá štartujú zo stojacej, klúdovej polohy zo štartovej čiary spoločne na povel rozhodcu - zvukový signál TIMERu.
- 4.5.11. Po dobehnutí na palebnú čiaru zaujmú polohu ležmo (bez opory), nabíjajú po jednom náboji a strieľajú krížovou paľbou na terče.
- 4.5.12. V prípade, že družstvo nie je po uplynutí prípravného času pripravené k štartu dostane 15 (pätnásť) sekúnd času navyše.
- 4.5.13. Ak ani po tomto čase nie je družstvo pripravené, družstvo prehráva v tomto súboji maximálnym ziskom bodov súperiaceho družstva k nule.

- 4.5.14. Ukončenie disciplíny:
- zostrelením všetkých terčov jedného družstva (ukončí rozhodca povelom STOP),
 - vystrelaním všetkých nábojov,
 - uplynutím časového limitu určeného pre disciplínu (na zvukový signál TIMER -u).
- 4.5.15. Po ukončení každého súboja, pred odchodom z palebnej čiary, sú pretekári povinní uviesť zbraň do bezpečného stavu.
- 4.5.16. Kapitáni družstva potvrdia svojim podpisom do záznamovej karty výsledok súboja.
- 4.5.17. Usporiadateľ pred pretekmi (po prezentácii),
- stanoví organizáciu Ss tak, aby počet súbojov bol rovnaký pre každé družstvo. a vždy s iným súperom (neplatí pri dvojkolovej organizácii Ss).
 - počet absolvovaných súbojov ľubovoľných dvoch družstiev sa nesmie líšiť o viac ako o jeden. tomu má zodpovedať i rozdelenie družstiev do skupín.
- 4.5.18. Pri konaní súbojov sa rešpektuje ich poradie podľa štartovných čísiel družstiev.

5. Povelová technika

5.1. Strelba z veľkokalibrovej pištole

5.1.1. Nástrel

- „5 minút príprava. Začína teraz!“
- „Stop! Prípravu ukončiť.“
- „3 náboje pre nástrel nabíjať.“
- „Pripravení?“
- „3 výstrely v čase 2 minúty. Štart!“
- „Stop! Paľbu zastaviť.“
- „Zbrane vybiť, odložiť.“
- „Obsluha k terčom!“

5.1.2. Jednotlivé súťažné položky

(1. až 2.) pokračujú po odchode obsluhy terčov z terčového poľa:

- „Ďalekohľady zakryť, prípadne otočiť.“
- „5 nábojov nabíjať.“
- „Pripravení?“
- „5 výstrelov v čase 2 minúty. Štart!“
- „Stop! Paľbu zastaviť.“
- „Zbrane vybiť, odložiť.“
- „Kontrola zásahov povolená.“
- „Obsluha k terčom!“. (Voliteľný povel podľa potreby)

5.1.3. Posledná položka

(3.) položka pokračuje po odchode obsluhy terčov z terčového poľa:

1. „Ďalekohľady zakryť, prípadne otočiť.“
2. „5 nábojov nabíjať.“
3. „Pripravení?“
4. „5 výstrelov v čase 2 minúty. Štart!“
5. „Stop! Paľbu zastaviť.“
6. „Zbrane vybiť, odložiť! K prehliadke zbraň a zásobníky.“
7. „Kontrola zásahov povolená.“
8. „Obsluha k terčom!“

5.2. Trojpolohová strelba zo samonabíjacej zbrane vz. 58

5.2.1. Nástrel

1. „5 minút príprava. Začína teraz!“
2. „Stop. Prípravu ukončiť!“
3. „3 náboje pre nástrel nabíjať“
4. „Pripravení?“
5. „3 výstrely v čase 2 minúty štart.“
6. „Stop! Paľbu zastaviť!“
7. „Zbrane vybiť, odložiť!“
8. „Obsluha k terčom“. (Voliteľný povel podľa potreby)

5.2.2. Pre plnenie časti disciplíny v polohe ležmo:

1. „Ďalekohľady zakryť, prípadne otočiť“
2. „5 nábojov nabíjať!“
3. „Pripravení?“
4. „5 výstrelov v polohe ľah v čase 3 minúty štart.“
5. „Stop! Paľbu zastaviť!“
6. „Zbrane vybiť, odložiť!“
7. „Kontrola zásahov povolená.“
8. „Obsluha k terčom!“. (Voliteľný povel podľa potreby)

5.2.3. Pre plnenie časti disciplíny v polohe stojmo:

1. „Ďalekohľady zakryť, prípadne otočiť“
2. „5 nábojov nabíjať“
3. „Pripravení?“
4. „5 výstrelov v polohe stoj v čase 3 minúty štart!“
5. „Stop! Paľbu zastaviť!“
6. „Zbrane vybiť, odložiť!“
7. „Kontrola zásahov povolená.“
8. „Obsluha k terčom!“. (Voliteľný povel podľa potreby)

5.2.4. Pre plnenie časti disciplíny v polohe kľačmo:

1. „Ďalekohľady zakryť, prípadne otočiť“
2. „5 nábojov nabíjať“

3. „Pripravení?“
4. „5 výstrelov v polohe klak v čase 3 minúty štart.“
5. „Stop! Paľbu zastaviť!“
6. „Zbrane vybiť, odložiť! K prehliadke zbraň a zásobníky!“ 7. „Kontrola zásahov povolená.“
8. „Obsluha k terčom!“.

5.3. Hod granátom

1. „Pretekár číslo XY pripravený?“
2. „Pretekár číslo XY 2 cvičné hody v čase 30 sekúnd štart.“
3. „Pretekár číslo XY 5 súťažných hodov v čase 1 minúty štart.“

5.4. Bojová strelba z pištole

1. „Pretekár/i/ páskuj/te/ zásobníky“
2. „Pretekár/i/ nástup na prípravu k streleckému stanovištu“
3. „Príprava“
4. „Pripravený?“
5. „(Ak si skončil,) Zbraň vybiť, odložiť, vypáskovať zásobník“
6. „Zbraň aj zásobníky odložiť“

5.5. Strelecký súboj

1. „Družstvá nástup na palebnú čiaru“
2. „Pripravení?“
3. „Štart“
4. „Stop!“ Paľbu zastaviť!“
5. „Zbrane vybiť, odložiť!“
6. „Kapitáni, podpísať výsledok“

6. Strelnica

6.1. Strelnica

- 6.1.1. Ak prevádzkový poriadok strelnice vyžaduje špecifické podmienky pre strelbu je nutné ich dodržiavať.

6.2. Strelecké stanovište

- 6.2.1. Každé strelecké stanovište musí byť pre konanie súťaže vhodne pripravené (napr. stolík k odloženiu zbrane, jej príprave a k odloženiu streliva, ďalekohľadu, zásobníkov a puzdra na zbraň).
- 6.2.2. Minimálna šírka streleckého stanovišťa sa odporúča 1 m, tak aby pretekári na stanovištiach vedľa seba jeden druhého neobťažoval a neohrozoval.
- 6.2.3. Strelecké stanovišťa pre jednotlivých pretekárov určuje usporiadateľ súťaže náhodným žrebovaním s výnimkou pre strelcov, ktorých výška neumožňuje vykonanie disciplíny vzhľadom na technické parametre niektorých streleckých stanovišť.

6.2.4. Žrebovanie štartovných čísiel sa vykonáva zvyčajne pri technickej porade.

6.2.5. Všetky žrebovania sú verejné.

6.3. Odhodový priestor a granátište

6.3.1. Odhodový priestor a granátište pre disciplínu Hod Granátom je zobrazený v prílohe číslo 3 a 4.

7. Terče a hodnotenie výsledkov

7.1. Strelba z veľkokalibrovej pištole Pi

7.1.1. Pre strelbu z veľkokalibrovej pištole sa použije terč **135P** – nekryte ležiaca figúra s kruhmi (viď Príloha č. 1), ktorý spĺňa tieto technické požiadavky:

- a) Terčový list musí byť z papiera typu bezdrevný ofset so špecifickou hustotou najmenej 135 až 170 g/m² a s minimálnymi rozmermi - výška 52 cm a šírka 52 cm.
- b) Materiál a tlač terča sa nesmú lesknúť. Terč musí byť za denných svetelných podmienok viditeľný na vzdialenosť strelby určenú pravidlami príslušnej disciplíny.
- c) Farebný odtieň terča je PANTONE 371 C (tmavozelená farba).
- d) Rozmery zelených bodovacích kruhov:
 - Desiatka má priemer 100 mm, z toho zelený bodovací kruh s vonkajším priemerom 96 mm + a zelené bodovacie kruhy 9, 8, 7 a 6 majú šírku 48 mm.
 - Rozmer bieleho medzikružia medzi jednotlivými bodovacími kruhmi má šírku 2 mm ($\pm 0,1$ mm);
 - Zelená plocha terča označená číslom 5 je ohraničená zelenými pravouhlými obrysami hrude so šírkou 50 cm a výškou 32 cm a zelenými pravouhlými obrysami hlavy so šírkou 23 cm a výškou 18 cm.
 - Označenie bodovej hodnoty bodovacích kruhov 10 až 5 je vyznačené bielymi arabskými číslicami 5 až 10 uhlopriečne smerom z ľavého spodného rohu terča do stredu terča so základňou číslice v uhle 45° na spodnú rovinu terčového listu takto: stred číslice 5 vo vzdialenosti 25 mm od bieleho medzikružia oddelujúceho bodovací kruh 6 od bodovacieho kruhu 5, stredy číslic 6 - 9 v strede bodovacích kruhov 6 - 9 a číslica 10 v strede terča. Číslice nesmú byť menšie ako 12 mm.
 - Šírka bieleho okraja od zelenej plochy terča na všetkých stranách terčového listu musí merať najmenej 1 cm ($\pm 0,2$ cm).

7.1.2. Hodnotenie, stanovenie hodnoty zásahov:

- a) Každý zásah sa hodnotí bodovou hodnotou toho kruhu, ktorý bol zasiahnutý.
- b) Číselná hodnota tohto kruhu sa nesmie geometricky vzťahovať na biele oblasti terčov vedľa hlavy nekryte ležiacej figúry na terčoch 135-P.
- c) Počítajú sa len zásahy v obryse figúry.

- d) Zásah blízko deliacej čiary má vyššiu bodovú hodnotu, ak sa kaliber dotkol deliacej čiary alebo ju presiahol.
- e) Pre určenie hodnoty sporných zásahov, pokiaľ to stav terča umožňuje, sa použije zásuvný kaliber, ktorého zásuvný trň má priemer 7,62 mm pre zbrane kalibru 7,62 mm a 7,65; 9 mm pre zbrane kalibru 9 mm, 10 mm pre kalibre .40 a 11,43 mm pre zbrane kalibru .45.
- f) Merací prstenec má vonkajší priemer 12,00 + 0,05 - 0,00 mm.
- g) Dĺžka zásuvných trňov u všetkých kalibrov je 10 - 15 mm.
- h) Zásuvný kaliber môže byť do zásahu zasunutý len raz.
- i) Preto musí byť použitie zásuvného kalibra vyznačené v blízkosti zásahu vhodnou poznámkou: „KAL“, „CAL“, „C“ a parafované hodnotiacim rozhodcom.
- j) O hodnote takto spracovaného zásahu je tým definitívne rozhodnuté.
- k) Proti hodnote zásahu, stanoveného zásuvným kalibrom, nie je prípustný protest.
- l) V prípade dvojstrelu, či viac blízkych zásahov, alebo ak nie je terč technicky spôsobilý pre zasunutie kalibra (natrhnutý alebo mokry terč), môže byť zásah hodnotený pomocou optického kalibra s kalibračnou kružnicou o priemere 12 mm.
- m) Na toto hodnotenie sa ale nevzťahuje právo zásuvného kalibra a preto sa takto označený zásah nesmie označovať ako kalibrovaný.
- n) Zásahy mimo bodovacie kruhy pretekárovho vlastného terča sa hodnotia ako chybené t. j. „0“ nula.
- o) K uľahčeniu hodnotenia zásahov v cudzom terči sa odporúča okrem práce terčového rozhodcu, aby sa používal tzv. „zadný terč“, upevnený 1 – 2 m za súťažným terčom.
- p) Súťažné terče je možné ukázať príslušnému pretekárovi (vedúcemu družstva) len v prípadoch riešenia protestu podanému hlavnému rozhodcovi.
- q) V hodnotiacej komisii sa odporúča prácu organizovať tak, aby každý terč hodnotili a kontrolovali vždy najmenej dvaja kvalifikovaní rozhodcovia - členovia hodnotiacej komisie.
- r) Hodnotenie jednotlivca je dané súčtom nastrieľaných bodov vo všetkých položkách (50+50+50).
- s) Jednotlivec môže získať maximálne 150 bodov.
- t) Pri určení poradia, ak niektorí pretekári dosiahnu rovnaký celkový počet bodov, sa určí poradie v súťaži podľa lepšieho dosiahnutého výsledku a to v tomto poradí:
- pri rovnakom celkovom počte bodov sa určí poradie pretekárov podľa počtu zásahov s vyššou bodovou hodnotou (10, 9, 8, 7, atď.),
 - rozstrelom po jednej (1) rane v čase jednej (1) minúty na terč 135P – nekryte ležiaca figúra s kruhmi najbližšie k stredu terča vylučovacou metódou.

7.2. Trojpolohová strelba zo samonabíjacej zbrane vz. 58

- 7.2.1. Pre trojpolohovú strelbu zo SZ58 sa použije terč 135P1 – nekryte ležiaca figúra s kruhmi - redukovaný (vid' Príloha č. 2), ktorý spĺňa tieto technické požiadavky:
- Terčový list musí byť z papiera typu bezdrevný ofset so špecifickou hustotou najmenej 135 až 170 g/m² a s minimálnymi rozmermi - výška 29 cm a šírka 29 cm.
 - Materiál a tlač terča sa nesmú lesknúť. Terč musí byť za denných svetelných podmienok viditeľný na vzdialenosť 50 m.
 - Farebný odtieň terča je PANTONE 371 C (tmavozelená farba).
 - Rozmery zelených bodovacích kruhov:
 - Desiatka má priemer 50 mm, z toho zelený bodovací kruh s vonkajším priemerom 46 mm zelené bodovacie kruhy 9, 8, 7 a 6 majú šírku 23 mm(± 0,1 mm);
 - Rozmer bieleho medzikružia medzi jednotlivými bodovacími kruhmi má šírku 2 mm (± 0,1 mm);
 - Zelená plocha terča označená číslom 5 je ohraničená zelenými pravouhlými obrysami hrude so šírkou 25 cm a výškou 16 cm a zelenými pravouhlými obrysami hlavy so šírkou 11,5 cm a výškou 9 cm.
 - Označenie bodovej hodnoty bodovacích kruhov 10 až 5 je vyznačené bielymi arabskými číslicami 5 až 10 uhlopriečne smerom z ľavého spodného rohu terča do stredu terča so základňou číslice v uhle 45° na spodnú rovinu terčového listu takto: stred číslice 5 vo vzdialenosti 12,5 mm od bieleho medzikružia oddeľujúceho bodovací kruh 6 od bodovacieho kruhu 5, stredy číslic 6 - 9 v strede bodovacích kruhov 6 - 9 a číslica 10 v strede terča. Číslice nesmú byť menšie ako 7 mm, šírka bieleho okraja od zelenej plochy terča na všetkých stranách terčového listu musí merať najmenej 2 cm (± 0,2 cm).
- 7.2.2. Hodnotenie, stanovenie hodnoty zásahov:
- Každý zásah sa hodnotí bodovou hodnotou toho kruhu, ktorý bol zasiahnutý.
 - Číselná hodnota tohto kruhu sa nesmie geometricky vzťahovať na biele oblasti terčov vedľa hlavy nekryte ležiacej figúry na terčoch 135-P-1.
 - Počítajú sa len zásahy v obryse figúry.
 - Zásah blízko deliacej čiary má vyššiu bodovú hodnotu, ak sa kaliber dotkol deliacej čiary alebo ju presiahol.
 - Určenie hodnoty sporných zásahov:
 - Pokiaľ to stav terča umožňuje, sa použije zásuvný kaliber, ktorého zásuvný trň má priemer 7,62 mm pre zbrane kalibru 7,62 mm. Merací prstenec má vonkajší priemer 8,00 + 0,05 - 0,00 mm.
 - Dĺžka zásuvných trňov u všetkých kalibrov je 10 - 15 mm.
 - Zásuvný kaliber:
 - Môže byť do zásahu zasunutý len raz. Preto musí byť použitie zásuvného kalibra vyznačené v blízkosti zásahu vhodnou poznámkou: „KAL“, „CAL“, „C“ a parafované hodnotiacim rozhodcom.

- O hodnote takto spracovaného zásahu je tým definitívne rozhodnuté.
 - Proti hodnote zásahu, stanoveného zásuvným kalibrom, nie je prípustný protest.
 - V prípade dvojstrelu, či viac blízkyh zásahov, alebo ak nie je terč technicky spôsobilý pre zasunutie kalibra (natrhnutý alebo mokrý terč), môže byť zásah hodnotený pomocou optického kalibra s kalibračnou kružnicou o priemere 12 mm.
 - Na toto hodnotenie sa ale nevzťahuje právo zásuvného kalibra a preto sa takto označený zásah nesmie označovať ako kalibrováný.
- g) Zásahy mimo bodovacie kruhy pretekárovho vlastného terča sa hodnotia ako chybené t. j. „0“ nula.
- h) K uľahčeniu hodnotenia zásahov v cudzom terči sa odporúča okrem práce terčového rozhodcu, aby sa používal tzv. „zadný terč“, upevnený 1 – 2 m za súťažným terčom.
- i) Súťažné terče je možné ukázať príslušnému pretekárovi (vedúcemu družstva) len v prípadoch riešenia protestu podanému hlavnému rozhodcovi.
- j) V hodnotiacej komisii sa odporúča prácu organizovať tak, aby každý terč hodnotili a kontrolovali vždy najmenej dvaja kvalifikovaní rozhodcovia - členovia hodnotiacej komisie.
- k) Hodnotenie jednotlivca je dané súčtom nastrieľaných bodov vo všetkých položkách (50+50+50).
- l) Jednotlivec môže získať maximálne 150 bodov.
- m) Pri určovaní poradia, ak niektorí pretekári dosiahnu rovnaký celkový počet bodov, sa určí poradie v súťaži podľa lepšieho dosiahnutého výsledku a to v tomto poradí:
- (a) pri rovnakom celkovom počte bodov sa určí poradie pretekárov podľa počtu bodov v jednotlivých položkách nasledovne v tomto poradí:
- . kľak
 - . stoj
 - . lah
- () pri rovnakom celkovom počte bodov sa určí poradie pretekárov podľa počtu zásahov s vyššou bodovou hodnotou (10, 9, 8, 7, atď.) na jednotlivých terčoch v položkách v tomto poradí:
- . kľak
 - . stoj
 - . lah
- () rozstrelom v stoji, po jednej (1) rane v čase jednej (1) minúty na terč KVVZ-135P- nekryte ležiaca figúra s kruhmi najbližšie k stredu terča vylučovacou metódou.

7.3. Hod granátom

7.3.1. Hod granátom sa realizuje na vyznačený vodorovný cieľ.

- a) Označený symbolický zákop 6 x 3 m so sústredne vyznačenými zónami.

- b) A - obdĺžnik 2 x 1 m, v strede označený červeným „kolíkom“.
- c) Hrúbky 4 – 6 cm, s výškou 15 – 20 cm nad úrovňou cieľa.
- d) B - ostatná časť .
- e) Odhodové čiary vo vzdialenosti 25 m, 20 m a 15 m (viď. obr. Príloha č. 3).
- f) Vyznačenie zón je z pevného materiálu šírky min. 10 cm.
- g) Prípravná čiara a odhodové čiary sú dlhé šesť (6) metrov a ich stredy sú totožné s osou granátišťa.

7.3.2. Hodnotenie:

- a) Pri dodržaní časového limitu je zásah
 - () zóny A - 5 bodov
 - () zóny B - 3 body
- b) Zásah vytyčovacej čiary znamená zásah cieľa.
- c) Dosiahnutý zásah pri prešľape odhodovej čiary má bodovú hodnotu 0.(NULA)
- d) Jednotlivec môže získať maximálne $5 \times 5 = 25$ bodov.
- e) Určovanie poradia pri rovnosti bodov v hode granátom na MSR:
 - () opakovane vykonajú 5 (päť) hodov
 - () v prípade rovnosti i v rozhodne po jednom hode do rozhodnutia, bez cvičných hodov.

7.4. Bojová strelba z pištole 7.4.1.

Rozmery popperov viď príloha č. 5

7.4.2. Hodnotenie:

- a) Hodnotenie dosiahnutého výsledku pretekárom sa vypočíta podľa vzťahu:

$$H = N * 432 / t + 10 * N$$
 resp.: $H = N *(432 / t + 10)$
- b) H - hodnotenie, počet získaných bodov – zaokrúhlené na druhé desatinné miesto t. j. zaokrúhľuje sa z tretieho desatinného miesta
- c) N - počet zostrelených terčov (1 až 5) t - dosiahnutý čas pretekárom, v disciplíne meraný v sekundách na dve desatinné miesta.
- d) Meria sa čas od povelu štart až po ukončenie disciplíny (bod 6.6.4) 432 – konštanta: 12 (body za každý zostrelený terč) x 36 (porovnávaci čas plnenia disciplíny) 10 – fixný bodový zisk za každý zostrelený (uznaný) popper.
- e) Zaokrúhľovanie: hodnoty 0 až 4 smerom nadol, hodnoty 5 až 9 smerom nahor

7.5. Strelecký súboj

7.5.1. Rozmery biatlonového terča viď. príloha č. 10.

7.5.2. Hodnotenie výsledkov:

- a) Družstvu sa započítava počet zostrelených terčov do okamihu ukončenia súboja.

- b) Podľa toho sa určí dosiahnutý výkon v súboji, víťaz, porazený alebo nerozhodný výsledok.
- c) Za každý zostrelený terč v jednotlivých stretnutiach získa družstvo pätnásť (15) bodov.
- d) Za zostrelený terč sa považuje len terč, ktorý ostal v sklopenej polohe, s výnimkou posledného (piateho) zostreleného terča, ak sa vrátil po povelu rozhodcu „STOP“.
- e) V jednom súboji môže družstvo získať maximálne sedemdesiatpäť (75) bodov.
- f) Do kvalifikačných pretekov sa zaráta prepočítaný výsledok piatich (5) súbojov, pokiaľ majú družstvá viac, alebo menej súbojov.
- g) Prepočet zo skutočného počtu súbojov sa robí podľa vzťahu:
 $PV = Bs * (5 / Ps)$, kde
PV - prepočítaný výsledok
Bs - počet bodov získaných družstvom za všetky uskutočnené súboje, t. j. počet všetkých zostrelených terčikov krát 15
Ps - skutočný počet súbojov
- h) Ak sa hodnotí poradie družstiev aj v streleckom súboji a najvyšší počet bodov má viac družstiev, o víťazovi rozhodne vzájomný dvojkolový rozstrel - súboj (víťazstvo).
- i) Bodový zisk z týchto rozstrelov sa do celkového hodnotenia nezapočítava.

8. Celkové hodnotenie

8.1. Jednotlivci

- 8.1.1. Celkové poradie jednotlivcov sa stanovuje na základe súčtu bodov získaných v jednotlivých disciplínach.
- 8.1.2. V prípade rovnosti bodov rozhoduje výsledok v spätnej postupnosti disciplín uvedených v článku 2 týchto smerníc (t. j. Ss, BoPi, G, 3SA, Pi).
- 8.1.3. V súťaži jednotlivcov sa poradie pretekára diskvalifikovaného v súťaži neurčuje. V tomto prípade je jeho výsledok bodového hodnotenia 0.
- 8.1.4. V prípade, že jednotlivec je diskvalifikovaný len v jednej disciplíne, do hodnotenia jednotlivcov sú započítané bodové hodnoty ostatných disciplín.
- 8.1.5. Na majstrovských súťažiach sa celkové poradie jednotlivcov i poradie v jednotlivých disciplínach stanovuje bez rozdielu pohlavia.

8.2. Družstvá

- 8.2.1. Celkov poradie družstiev sa stanovuje na základe súčtu celkových hodnotení jeho členov (pretekárov družstva) k čomu sa pripočíta výsledok dosiahnutý družstvom v streleckom súboji.
- 8.2.2. V prípade rovnosti bodov rozhoduje výsledok v spätnej postupnosti disciplín uvedených v článku 2 týchto smerníc (t. j. Ss, BoPi, G, 3SA, Pi).

- 8.2.3. Do súťaže družstiev sa v prípade diskvalifikácie jednotlivca v celej súťaži zapíše jeho bodová hodnota 0, ale družstvo v súťaži nekončí a jeho výsledok je súčtom dvoch jednotlivcov.
- 8.2.4. Do hodnotenia družstva sa v prípade DQ jednotlivca v jednej disciplíne započítava jeho bodová hodnota bez tejto disciplíny.
- 8.2.5. Na majstrovských súťažiach sa celkové poradie družstiev stanovuje bez rozdielu pohlavia.

9. Organizačný výbor

9.1. Zloženie organizačného výboru

- 9.1.1. Zloženie organizačného výboru je nasledovné:
- a) predseda organizačného výboru riadi organizačný výbor a zodpovedá za činnosť organizačného výboru komplexne.
 - b) riaditeľ súťaže je riadiacim výkonným orgánom súťažného výboru.
 - c) hlavný rozhodca (súčasne je prvým zástupcom predsedu org. výboru).
 - d) predseda hodnotiacej komisie
- 9.1.2. Pri súťaži väčšieho rozsahu organizačný výbor spravidla zriaďuje pre jednotlivé druhy zabezpečenia súťaže pracovné komisie.
- 9.1.3. Podrobnosti o činnosti organizačného výboru určuje aktuálne platná Všeobecná smernica športovo-branných súťaží S.A.R.

10. Súťažný výbor

10.1. Zloženie súťažného výboru

- 10.1.1. Zloženie súťažného výboru je nasledovné:
- a) hlavný rozhodca,
 - b) riaditeľ súťaže,
 - c) predseda hodnotiacej komisie (zástupca hlavného rozhodcu),
 - d) technický delegát,
 - e) zástupca pretekárov
- 10.1.2. Povinnosti a práva súťažného výboru určuje aktuálne platná Všeobecná smernica športovo-branných súťaží S.A.R.

11. Zbor rozhodcov

11.1. Zloženie zboru rozhodcov

- 11.1.1. Zloženie zboru rozhodcov je nasledovné:
- a) hlavný rozhodca,
 - b) rozhodcovia streleckých disciplín (úsekovi rozhodcovia na streliskách, pomocní rozhodcovia),

- c) rozhodca hodu granátom (pomocný rozhodca pri odhodovej čiare, rozhodca cieľa)
- d) predseda hodnotiacej komisie (členovia hodnotiacej komisie),

HLAVNÝ ROZHODCA		
Disciplíny	Rozhodcovia disciplín	Pomocní rozhodcovia ^{*)}
Strelecké	Rozhodcovia streleckých disciplín	Úsekoví rozhodcovia na streľiskách
Hod granátom	Rozhodca hodu granátom	Rozhodca pri odhodovej čiare, rozhodca cieľa
Hodnotiaca komisia	Predseda hodnotiacej komisie	Členovia hodnotiacej komisie

*) Potrebný počet pomocných rozhodcov a pomocných technických pracovníkov pre danú disciplínu a delbu ich činnosti je povinný pre každú súťaž a každú disciplínu zabezpečiť usporiadateľ.

11.2. Povinnosti zboru rozhodcov

11.2.1. Povinnosťou zboru rozhodcov je zaistiť bezpečnosť a regulárnosť priebehu súťaže.

11.3. Povinnosti hlavného rozhodcu

11.3.1. Hlavný rozhodca od vykonania prezentácie riadi činnosť zboru rozhodcov súťaže.

11.3.2. Jediný je oprávnený vyhlásiť začatie plnenia súťažných disciplín.

11.3.3. Od tohto okamihu zodpovedá za bezpečný, regulárny a plynulý priebeh súťaže až do jej ukončenia.

11.3.4. Plní tieto úlohy:

- a) zvoláva a riadi porady rozhodcov.
- b) je povinný vykonať nevyhnutné poučenie pretekárov a funkcionárov súťaže pred začatím súťaže, najmä o osobitných bezpečnostných pravidlách platných pre streľnicu, kde sa súťaž koná a o prípadných zmenách v propozíciách, ku ktorým došlo.
- c) je povinný vykonať kontrolu technických a bezpečnostných opatrení na miestach plnenia všetkých súťažných disciplín, ktoré zaisťujú bezpečné a regulárne plnenie disciplín.
- d) kontroluje kvalifikačné preukazy podriadených rozhodcov.
- e) dbá, aby rozhodcovia boli pri výkone funkcie riadne označení.
- f) potvrdzuje rozhodcom do záznamu o činnosti rozhodcu výkon funkcie
- g) v priebehu súťaže organizuje, riadi a kontroluje činnosť rozhodcov na jednotlivých miestach plnenia disciplín a v hodnotiacej komisii.
- h) zodpovedá za spracovanie oficiálnej výsledkovej listiny súťaže, ktorú s riaditeľom súťaže a predsedom hodnotiacej komisie podpisuje.

- i) potvrdzuje dosiahnuté výkony pretekárov súťaže pre udelenie výkonnostných tried.
- j) je oprávnený požadovať od organizačného výboru pri príprave aj v priebehu súťaže vykonanie všetkých opatrení k zaisteniu bezpečného, regulárneho plynulého priebehu súťaže.
- k) prijíma sťažnosti a protesty, predkladá ich k prerokovaniu súťažnému výboru a vyhlasuje príslušné rozhodnutia.
- l) riadi spracovanie protokolov súťaže a vyhlasuje ich spolu s vyhlásením výsledkov.
- m) je povinný do štrnástich (14) dní po ukončení súťaže spracovať písomné hodnotenie súťaže a činnosti rozhodcov a doručiť toto hodnotenie komisii rozhodcov.

11.4. Povinnosti predsedu hodnotiacej komisie

- 11.4.1. Povinnosťou predsedu hodnotiacej komisie je zabezpečiť zverejnenie priebežných výsledkov v priebehu súťaže.

11.5. Právomoci pri ukladaní trestov

TREST	Pomocný rozhodca	Predseda hodnotiacej komisie	Rozhodca disciplíny	Hlavný rozhodca	Súťažný výbor
Napomenutie	Áno	Nie	Áno	Áno	Áno
Zrážka dvoch bodov	Nie	Áno	Áno	Áno	Áno
Diskvalifikácia v disciplíny	Nie	Nie	Áno	Áno	Áno
Diskvalifikácia v súťaži	Nie	Nie	Nie	Áno	Áno

12. Tresty

12.1. Všeobecné

- 12.1.1. Prehrešky, za ktoré sú udeľované jednotlivé tresty sú uvedené v aktuálne platnej Všeobecnej smernici športovo-branných súťaží S.A.R.

12.2. Diskvalifikácia

- 12.2.1. V súťaži viacboj je možné udeliť diskvalifikáciu (ďalej len „DQ“, alebo „DQF“) buď len pre jednotlivé disciplíny, alebo pre celú súťaž.
- a) Ak je pretekár diskvalifikovaný v disciplíne, nesmie pokračovať v jej ďalšom plnení. V plnení ďalších disciplín pokračovať môže.
 - b) Ak je pretekár diskvalifikovaný v celej súťaži, nesmie pokračovať v celej súťaži (v žiadnej disciplíne).
- 12.2.2. Diskvalifikácia pretekára v disciplíne nemusí znamenať jeho diskvalifikáciu v súťaži.

- 12.2.3. V súťaži jednotlivcov sa poradie diskvalifikovaného pretekára určuje bez započítania výsledku z disciplíny, v ktorej bol diskvalifikovaný.
- 12.2.4. Diskvalifikácia pretekára vo viac ako jednej disciplíne znamená automatickú diskvalifikáciu v súťaži.
- 12.2.5. Diskvalifikácia pretekára neznamená diskvalifikáciu jeho družstva.

12.3. Strelecký súboj

- 12.3.1. Vystrelenie štvrtého náboja jedným z členov družstva znamená prehru družstva v danom súboji pokiaľ pravidlá neurčujú inak.

13. Výkonnostné triedy

13.1. Podmienky udeľovania

- 13.1.1. Na kvalifikačných pretekoch konaných podľa pravidiel streleckého viacboja S.A.R. môžu pretekári získať Výkonnostné triedy, ďalej len VT.
- 13.1.2. VT sa priznávajú podľa počtu dosiahnutých bodov.
- 13.1.3. Stupeň výkonnostnej triedy stanovený v disciplínach Pi, 3Sa, BoPi alebo VT K.S.R. z celkového bodového zisku:
- 13.1.4. Tabuľka č. 1 - Muži

Disciplína	Označenie	M VT	I. VT	II. VT	III. VT
Veľkokalibrová Pištoľ	Pi	148	145	135	120
Samopal 3x5	3Sa	140	133	125	110
Granát	G	25	23	21	20
Bojová Pištoľ	BoPi	137	125	100	80
Strelecký viacboj	SVb	415			

- 13.1.5. Tabuľka č. 2 - Ženy

Disciplína	Označenie	M VT	I. VT	II. VT	III. VT
Veľkokalibrová Pištoľ	Pi	145	135	120	100
Samopal 3x5	3Sa	133	125	110	100
Granát	G	25	23	21	20
Bojová Pištoľ	BoPi	125	100	80	60
Strelecký viacboj	SVb	383			

14. Systém súťaží

- 14.1.1. Systém súťaží vykonávaných podľa týchto pravidiel je každý rok uvádzaný v aktuálnom kalendári ktorý vydáva Ústredná rada S.A.R.

15. Majstrovstvá Slovenska

15.1. Podmienky nominácie

15.1.1. Na majstrovstvá Slovenska v streleckom viacboji sa nominuje:

- a) najlepších 14 družstiev v kategórii **Muži**,
- b) najlepšie 3 družstvá v kategórii **Ženy**,
- c) najlepších 6 pretekárov v kategórii **Jednotlivci**,

15.1.2. V prípade zohľadnenia vekových kategórií pre všetky tri disciplíny sa počty nominovaných v danej disciplíne rozdelia do jednotlivých vekových kategórií na základe pomeru počtu pretekárov v jednotlivých vekových kategóriách, ktorí štartovali na KP v danej disciplíne a splnili podmienky nominácie na M SR. a) Pretekár môže štartovať na majstrovstvách Slovenska len vo vekovej kategórii, v ktorej absolvoval kvalifikačné preteky.

- b) Ak je vykonanie disciplíny závislé na veku pretekára, je pre zaradenie do vyššej vekovej kategórie rozhodujúci jeho rok narodenia (vek = rok súťaže mínus rok narodenia pretekára).
- c) Vek pretekára sa určuje podľa veku dovŕšeného v danej sezóne.
- d) Podmienky nominácie na majstrovstvá Slovenska sú uvedené vo Všeobecnej smernici športovo-branných súťaží S.A.R.
- e) Nevyhnutnou podmienkou účasti pretekára na postupových súťažiach K.S.R. je jeho právoplatné členstvo v S.A.R. Výnimku tvoria súťaže, ktorých smernice upravujú možnosť štartu aj nečlenov.
- f) V prípade potreby stanoví usporiadateľ súťaže ďalšie podmienky účasti na konkrétnej súťaži.
- g) Povoliť účasť pretekárov, nečlenov K.S.R. (napr. pri medzinárodných súťažiach a pod.), na súťaži a stanoviť jej podmienky je v pôsobnosti a zodpovednosti usporiadateľa súťaže.
- h) Pre súťaže mužských a ženských družstiev platí, že náhradník pre družstvo je povolený v prípade, že zmena je nahlásená pred začatím súťaže družstva.
- i) Družstvo je povinné absolvovať danú súťaž (resp. daný stupeň súťaže) v tom zložení, v akom sa zaprezentovalo.
- j) Po začatí súťaže nie je možné vykonať zmenu v zložení družstva.
- k) V postupových súťažiach v danom roku, môže pretekár štartovať len za jedno družstvo.
- l) Označenie družstva musí byť vo všetkých KP rovnaké (napr. K.S.R.-051-BB LIAZ Veľký Krtíš „B“).
- m) Ak v KP nastúpi za družstvo člen klubu, ktorý už štartoval za iné družstvo klubu, všetky predchádzajúce výsledky družstva, z ktorého odíde sa anulujú.
- n) Ak v družstve je minimálne jeden muž, družstvo sa zaradí do hodnotenia kategórie Muži.
- o) Zloženie družstva na majstrovstvá Slovenska určuje klub bez ohľadu na to, v akom zložení štartovali v kvalifikačných pretekoch.

16. Bezpečnosť

16.1. Povinnosti súťažiacich

16.1.1. Každý súťažiaci:

- a) dbá na bezpečnosť seba aj ostatných súťažiacich, činníkov súťaže a ostatných účastníkov pretekov.
- b) dodržiava bezpečnostné pokyny uvedené v prevádzkovom poriadku strelnice.
- c) dodržiava bezpečnostné pokyny prezentované Hlavným rozhodcom.
- d) dbá na to, aby zbrane, s ktorými sa nevykonáva plnenie disciplíny, boli počas celej doby pobytu na strelnici v bezpečnom stave.
- e) vyvaruje sa akejkoľvek manipulácii so zbraňou mimo transportu zbrane na miesto plnenia disciplíny.
- f) v prípade poruchy, ktorú nie je schopný odstrániť počas plnenia jednotlivej položky, je povinný túto skutočnosť oznámiť rozhodcovi danej disciplíny a až po posúdení rozhodcom, že je zbraň bezpečná, môže opustiť svoje stanovište.
- g) v prípade akejkoľvek závady, musí držať zbraň v smere streľby, pokúsi sa sám odstrániť závalu a ak to nie je možné je povinný túto skutočnosť oznámiť rozhodcovi na strelisku, pričom dbá na dodržiavanie bezpečných uhlov.

16.2. Bezpečnosť pri Hode granátom

16.2.1. Zaistenie bezpečnosti pri hode atrapou granátu zabezpečuje usporiadateľ súťaže:

- a) výberom priestoru pre granátište, aby pásmo dopadu bolo v smere, kde nie je nebezpečie zasiahnutia účastníkov alebo iných osôb,
- b) organizáciou prípravy a vlastného priebehu plnenia disciplíny.

16.3. Bezpečnosť pri Streleckom súboji

16.3.1. Súťažiaci dbajú na bezpečné uhly.

16.3.2. Pri ukončení plnenia disciplíny, pokiaľ nie je možné vybiť malokalibrovku, súťažiaci je povinný túto skutočnosť oznámiť na mieste a rozhodca môže povoliť výstrel do bezpečnostného valu aj mimo plnenia disciplíny.

17. Záverečné ustanovenia

17.1.1. Pravidlá súťaží v streleckom viacboji boli schválené ÚR S.A.R. dňa 22. 2. 2025 a nadobúdajú účinnosť dňa 23. 2. 2025.

17.1.2. Na základe rozhodnutia X. snemu SZVvZ, ktorý sa konal 28. 2. 2026 v Budmericiach, bola schválená zmena názvu organizácie na „**Slovenská asociácia rezervistov“ ďalej len** (S.A.R.). Pôvodný názov **Slovenský zväz vojakov v zálohe a športovo-branných aktivít** (SZVvZ) sa od zasadnutia snemu v plnom rozsahu nahrádza novým vyššie uvedeným názvom. Zmena v pravidlách vykonaná dňa 30.3.2026.



Ing. Michal Kvanta
Prezident asociácie

Príloha č. 1 Papierový terč -135P

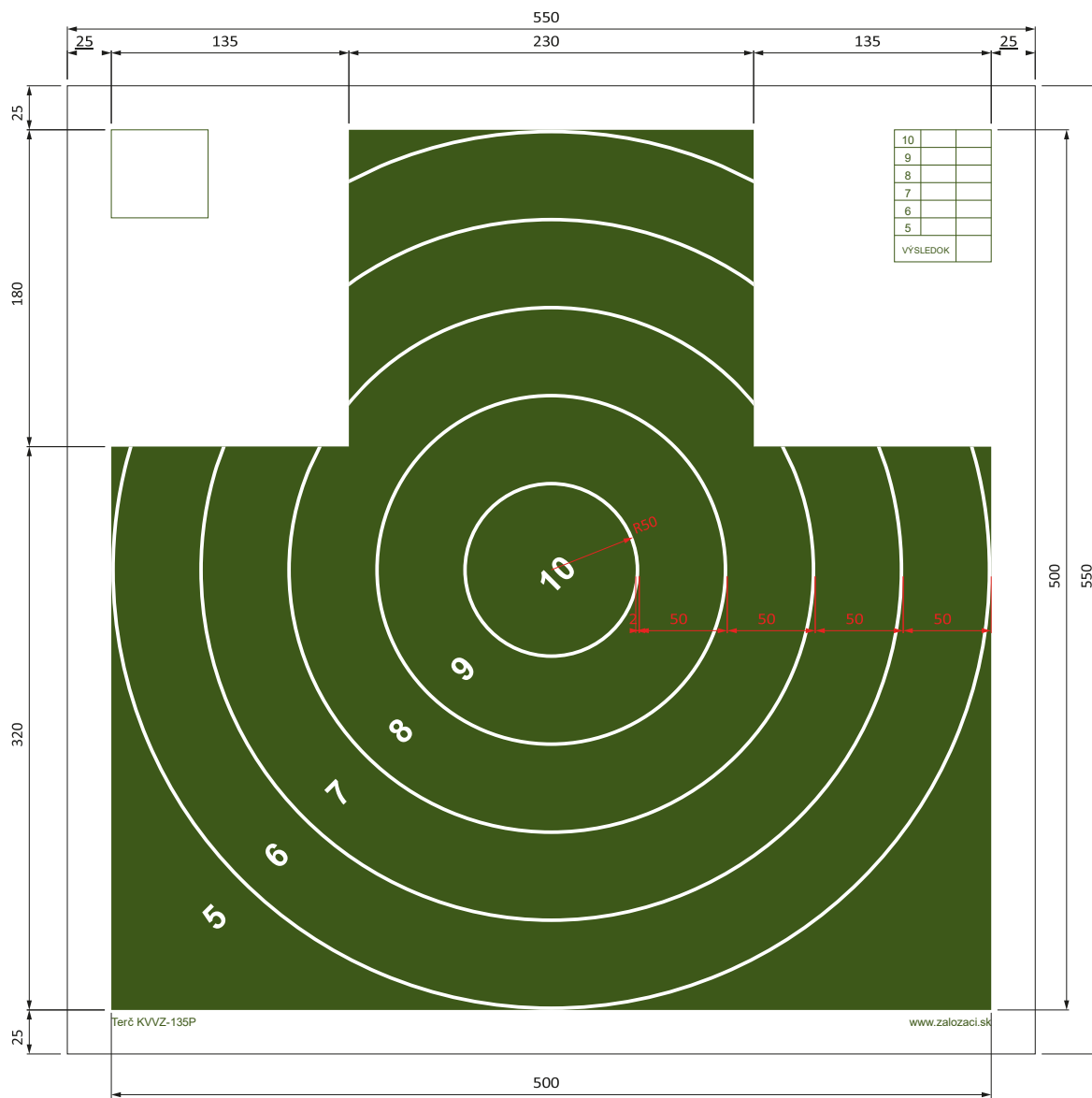

Príloha č. 2 Papierový terč -135P1

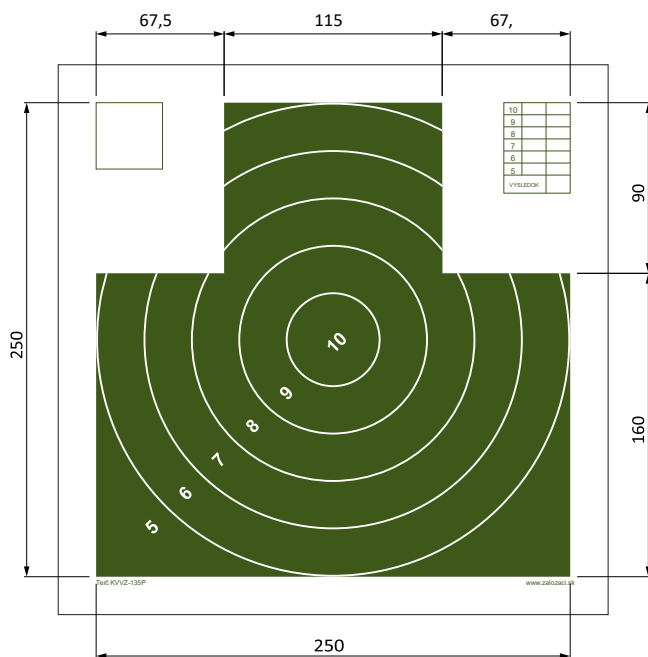

Príloha č. 3 Granátište

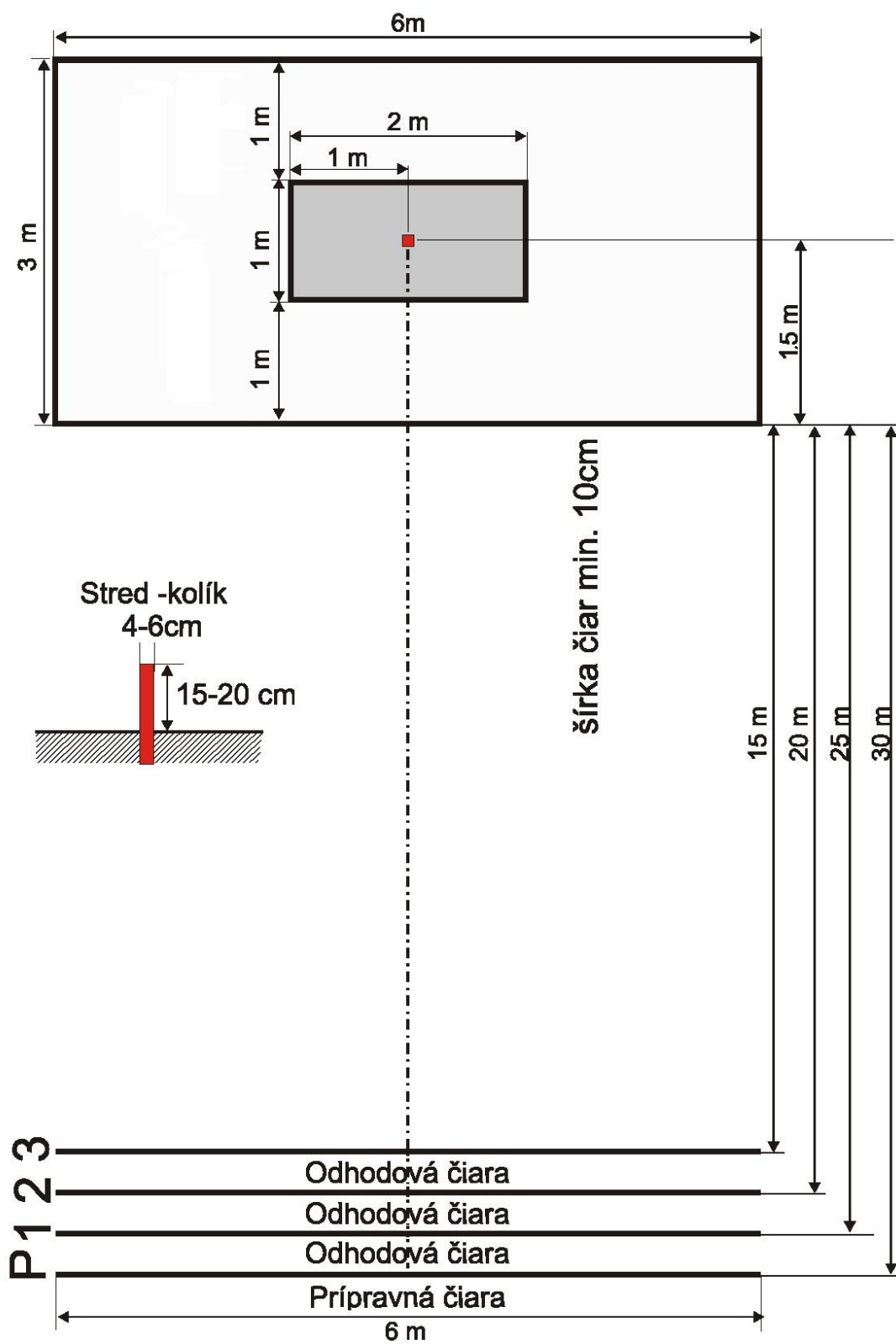

Príloha č. 5

Sklopný terč Pepper Popper pre strelecký viacboj

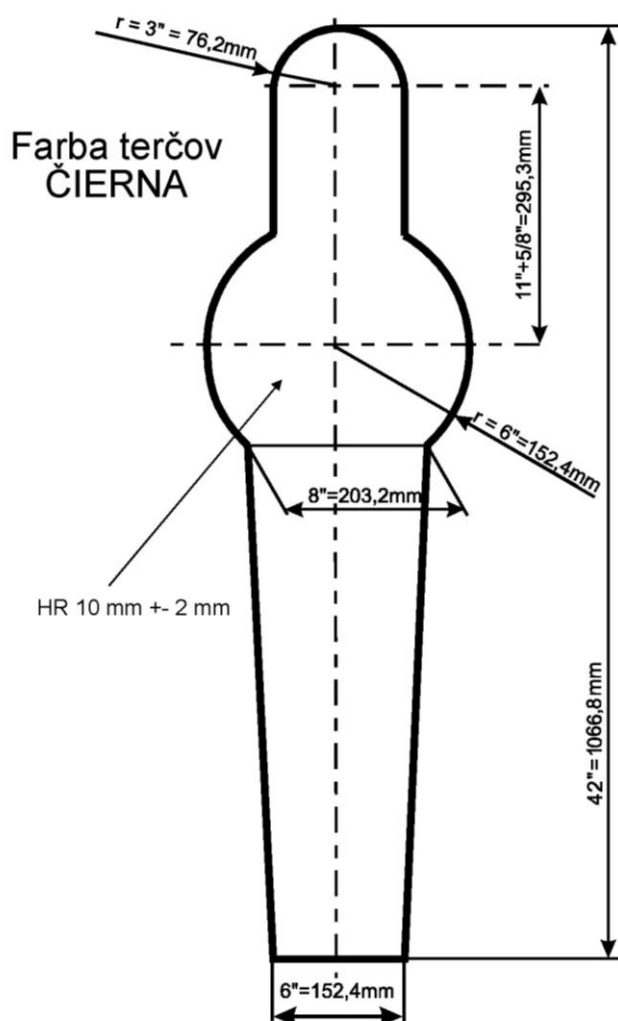

Príloha č. 6

Disciplína Bojová pištoľ

Bojová pištoľ - rozmiestnenie sklopných terčov PEPPER POPPER

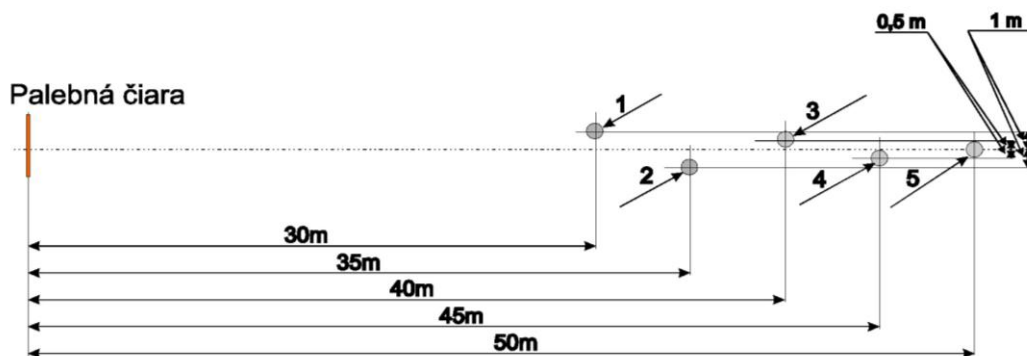

1, 2, 3, 4 a 5 - sklopné terče

Príloha č. 8

Záznamová karta pre disciplínu Bojová pištoľ

8

Záznamová karta pre BoPi

Štartovné číslo :

Počet zasiahnutých terčov N =

Dosiahnutý čas
v sekundách na
1 desatinné miesto

t =

 $H = 12 * \dots * 60 : \dots =$
N

t

Rozhodca:

Pretekár:

Štartovné číslo :

Počet zasiahnutých terčov N =

Dosiahnutý čas
v sekundách na
1 desatinné miesto

t =

 $H = 12 * \dots * 60 : \dots =$
N

t

Rozhodca:

Pretekár:

Štartovné číslo :

Počet zasiahnutých terčov N =

Dosiahnutý čas
v sekundách na
1 desatinné miesto

t =

 $H = 12 * \dots * 60 : \dots =$
N

t

Rozhodca:

Pretekár:

Príloha č. 9

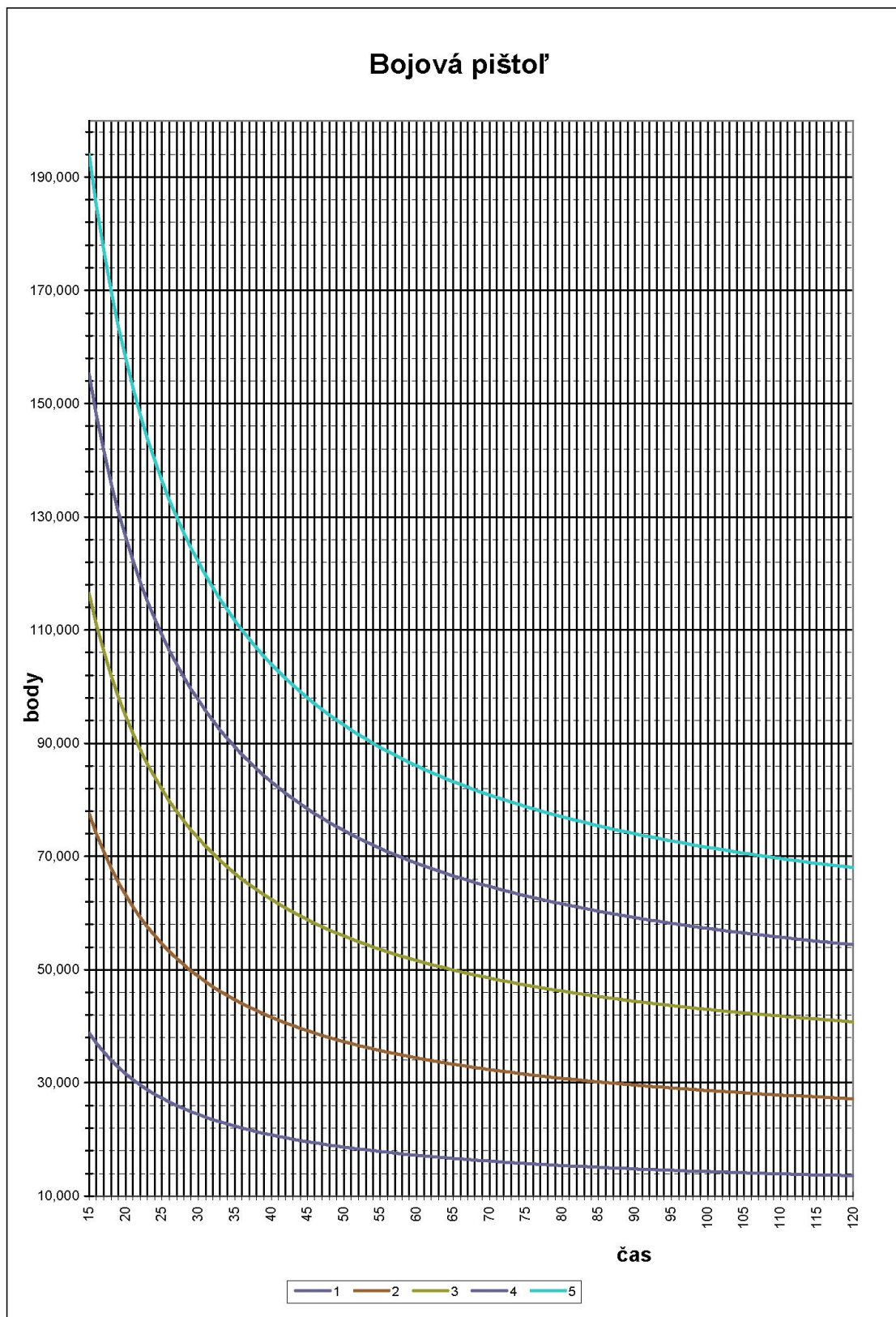

Príloha č. 10
Sklopné terče pre disciplínu Strelecký súboj

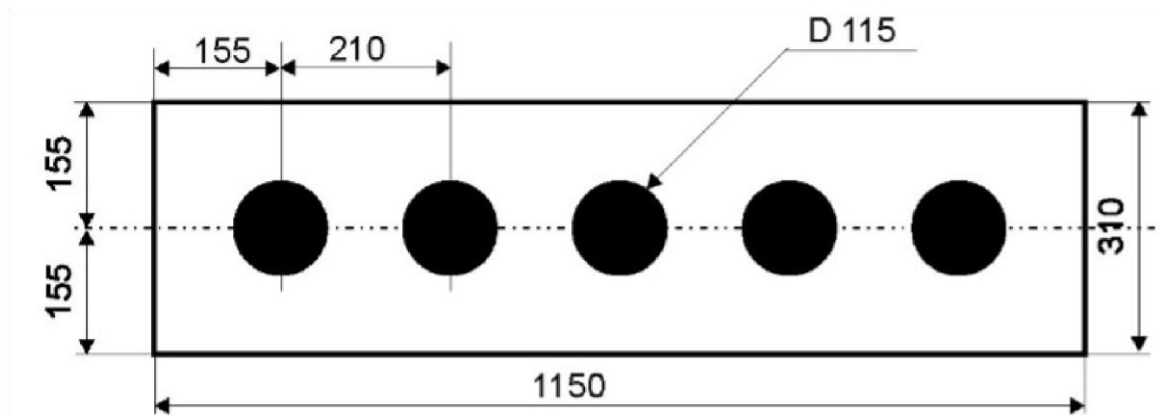

Príloha č. 11 Strelnica pre strelecký súboj

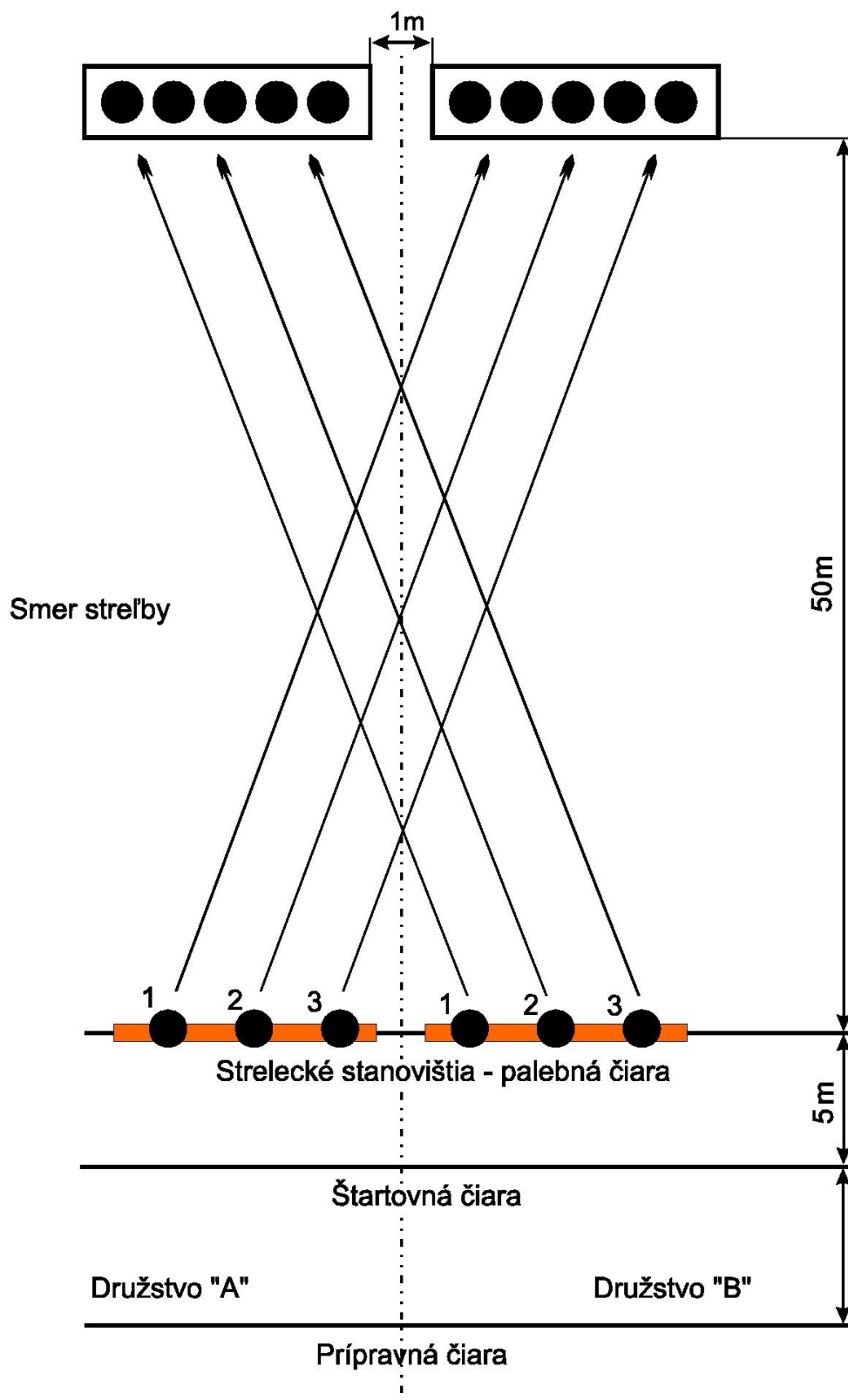

Príloha č. 12

Záznamová karta pre disciplínu Strelecký súboj

Dňa : Miesto :

	1. súboj			2. súboj			3. súboj			4. súboj			5. súboj		
1. kolo	1	-	10	2	-	9	3	-	8	4	-	7	5	-	6
2. kolo	10	-	6	7	-	5	8	-	4	9	-	3	1	-	2
3. kolo	2	-	10	3	-	1	4	-	9	5	-	8	6	-	7
4. kolo	10	-	7	8	-	6	9	-	5	1	-	4	2	-	3
5. kolo	3	-	10	4	-	2	5	-	1	6	-	9	7	-	8
6. kolo	10	-	8	9	-	7	1	-	6	2	-	5	3	-	4
7. kolo	4	-	10	5	-	3	6	-	2	7	-	1	8	-	9
8. kolo	10	-	9	1	-	8	2	-	7	3	-	6	4	-	5
9. kolo	5	-	10	6	-	4	7	-	3	8	-	2	9	-	1

	1	2	3	4	5	6	7	8	9	10	Body
1	X										
2		X									
3			X								
4				X							
5					X						
6						X					
7							X				
8								X			
9									X		
10										X	
Body											

Príloha č. 13

Rozpis pre disciplínu Strelecký súboj (Bergerove tabuľky)

Rozpis pre konanie streleckých súbojov - BERGEROVE tabuľky		Pre nepárny počet - postačuje 6kôl - vrátane šedo vyznačeného riadku,				
		Pre párny počet - postačuje 5 kôl - po žltý riadok				
		u družstiev s iným počtom súbojov ako 5 je potrebné výsledok prepočítať				
3 - 4 družstvá	1. súboj	2. súboj				
1. kolo	1 - 4	2 - 3				2 - 3
2. kolo	1 - 2	4 - 3				1 - 2
3. kolo	3 - 1	2 - 4				3 - 1
5 - 6 družstiev	1. súboj	2. súboj	3. súboj			
1. kolo	1 - 6	2 - 5	3 - 4			2 - 5 3 - 4
2. kolo	1 - 2	5 - 3	6 - 4			1 - 2 5 - 3
3. kolo	3 - 1	4 - 5	2 - 6			3 - 1 4 - 5
4. kolo	1 - 4	2 - 3	6 - 5			1 - 4 2 - 3
5. kolo	3 - 6	5 - 1	4 - 2			5 - 1 4 - 2
7 - 8 družstiev	1. súboj	2. súboj	3. súboj	4. súboj		
1. kolo	1 - 8	2 - 7	3 - 6	4 - 5	2 - 7 3 - 6 4 - 5	
2. kolo	1 - 2	7 - 3	6 - 4	8 - 5	1 - 2 7 - 3 6 - 4	
3. kolo	3 - 1	4 - 7	5 - 6	2 - 8	3 - 1 4 - 7 5 - 6	
4. kolo	1 - 4	2 - 3	7 - 5	8 - 6	1 - 4 2 - 3 7 - 5	
5. kolo	4 - 2	5 - 1	6 - 7	3 - 8	4 - 2 5 - 1 6 - 7	
6. kolo	2 - 5	1 - 6	3 - 4	8 - 7	2 - 5 1 - 6 3 - 4	
7. kolo	6 - 2	5 - 3	7 - 1	4 - 8	1	
9 - 10 družstiev	1. súboj	2. súboj	3. súboj	4. súboj	5. súboj	
1. kolo	1 - 10	2 - 9	3 - 8	4 - 7	5 - 6	2 - 9 3 - 8 4 - 7 5 - 6
2. kolo	1 - 2	9 - 3	8 - 4	7 - 5	10 - 6	1 - 2 9 - 3 8 - 4 7 - 5
3. kolo	3 - 1	4 - 9	5 - 8	6 - 7	2 - 10	3 - 1 4 - 9 5 - 8 6 - 7
4. kolo	1 - 4	2 - 3	9 - 5	8 - 6	10 - 7	1 - 4 2 - 3 9 - 5 8 - 6
5. kolo	5 - 1	4 - 2	6 - 9	7 - 8	3 - 10	5 - 1 4 - 2 6 - 9 7 - 8
6. kolo	1 - 6	2 - 5	3 - 4	9 - 7	10 - 8	1 - 6 2 - 5 3 - 4 9 - 7
7. kolo	6 - 2	7 - 1	5 - 3	8 - 9	4 - 10	
8. kolo	2 - 7	1 - 8	3 - 6	4 - 5	10 - 9	
9. kolo	7 - 3	9 - 1	8 - 2	6 - 4	5 - 10	
11 - 12 družstiev	1. súboj	2. súboj	3. súboj	4. súboj	5. súboj	6. súboj
1. kolo	1 - 12	2 - 11	3 - 10	4 - 9	5 - 8	6 - 7
2. kolo	1 - 2	11 - 3	10 - 4	9 - 5	8 - 6	12 - 7
3. kolo	3 - 1	4 - 11	5 - 10	6 - 9	7 - 8	2 - 12
4. kolo	1 - 4	2 - 3	11 - 5	10 - 6	9 - 7	12 - 8
5. kolo	5 - 1	4 - 2	6 - 11	7 - 10	8 - 9	3 - 12
6. kolo	1 - 6	2 - 5	3 - 4	11 - 7	10 - 8	12 - 9
7. kolo	7 - 1	6 - 2	5 - 3	8 - 11	9 - 10	4 - 12
8. kolo	1 - 8	2 - 7	3 - 6	4 - 5	11 - 9	12 - 10
9. kolo	8 - 2	9 - 1	7 - 3	6 - 4	10 - 11	5 - 12
10. kolo	2 - 9	1 - 10	3 - 8	4 - 7	5 - 6	12 - 11
11. kolo	10 - 2	11 - 1	9 - 3	8 - 4	7 - 5	6 - 12